

TONDEO

CERION PLUS 3.0

ORIGINAL BETRIEBSANLEITUNG	DE
BRUKSANVISNING	NO
PROVOZNÍ NÁVOD	CZ
BETJENINGSVEJLEDNING	DA
OPERATING INSTRUCTIONS	EN
INSTRUCCIONES DE SERVICIO	ES
ALKUPERÄINEN KÄYTTÖOHJE	FI
MODE D'EMPLOI	FR
ISTRUZIONI PER L'USO	IT
GEBRUIKSAANWIJZING	NL
INSTRUKCJA EKSPLOATACJI	PL
ІНСТРУКЦІЯ З ЕКСПЛУАТАЦІЇ	UK
РУКОВОДСТВО ПО ЭКСПЛУАТАЦИИ	RU
BRUKSANVISNING	SV
NAVODILO ZA UPORABO	SL
NÁVOD NA POUŽÍVANIE	SK
HASZNÁLATI UTASÍTÁS	HU
UPUTE ZA RAD	HR

Sicherheitshinweise

Die Betriebsanleitung vermittelt Ihnen wichtige Sicherheitshinweise und Informationen, die zum einwandfreien Betrieb des Gerätes erforderlich sind! Um Schäden durch unsachgemäßen Gebrauch zu vermeiden, ist die Betriebsanleitung zu beachten und sorgfältig aufzubewahren und ggf. an Nachbesitzer weiterzugeben! Alle Sicherheitshinweise dienen Ihrer persönlichen Sicherheit!



WARNUNG! Verletzungsgefahr durch elektrischen Schlag sowie Brand- und Explosionsgefahr!

Beim Kontakt mit unter Spannung stehenden Leitungen oder Bauteilen besteht Lebensgefahr! Beachten Sie daher nachfolgende Sicherheitshinweise:

- Achten Sie darauf, dass die Spannungsangabe (V) auf dem Typenschild des Gerätes mit der Netzspannung übereinstimmt!
- Das Netzkabel bitte nicht über scharfe Kanten ziehen, einklemmen oder herunterhängen lassen. Das Netzkabel ist vor Hitze und Feuchtigkeit zu schützen.
- Das Netzkabel darf keine heißen Geräteteile berühren und nie zwischen den Glättplatten geführt werden!
- Schalten Sie das Gerät nach Gebrauch immer aus!
- Netzstecker nur bei ausgeschaltetem Gerät in die Steckdose einstecken!
- Netzkabel nie um das Gerät wickeln!
- Ziehen Sie stets den Netzstecker heraus, wenn Sie das Gerät reinigen, Betriebsstörungen vorliegen, oder wenn Sie das Gerät nicht benutzen!

- Gerät und Netzkabel nicht auf heiße Flächen wie Herdplatten o.ä. stellen bzw. legen und nicht in direkte Nähe von offenen Flammen bringen!
- Vor jeder Inbetriebnahme das Gerät auf einwandfreien Zustand kontrollieren, es darf nicht in Betrieb genommen werden, wenn:
 - die Zuleitung beschädigt ist
 - das Gerät sichtbare Schäden aufweist
 - das Gerät einmal heruntergefallen sein sollte.



WARNUNG! Lebensgefahr durch Stromschlag! Kommt das unter Spannung stehende Gerät mit Wasser in Kontakt besteht Lebensgefahr! Beachten Sie daher nachfolgende Sicherheitshinweise:



- **WARNUNG!** Dieses Gerät nicht in der Nähe von Badewannen, Duschwannen oder anderen Gefäßen benutzen, die Wasser enthalten.
- Wenn das Gerät in einem Badezimmer verwendet wird, ist nach Gebrauch der Stecker zu ziehen, da die Nähe von Wasser eine Gefahr darstellt, auch wenn das Gerät ausgeschaltet ist.
- Den Netzstecker nicht am Netzkabel oder mit nassen Händen aus der Steckdose ziehen!
- Als zusätzlicher Schutz wird die Installation einer Fehlerstrom-Schutzeinrichtung (RCD) mit einem Bemessungsauslösestrom von nicht mehr als 30mA im Badezimmer-Stromkreis empfohlen.

ACHTUNG! Beachten Sie die nachfolgenden Sicherheitshinweise um Schäden und Gefahren durch nicht ordnungsgemäßen Gebrauch zu vermeiden:

- Dieses Gerät kann von Kindern ab 8 Jahren und darüber und von Personen mit reduzierten physischen, sensorischen oder mentalen Fähigkeiten oder Mangel an Erfahrung und/oder Wissen benutzt werden, wenn sie beaufsichtigt oder bezüglich des sicheren Gebrauchs des Gerätes unterwiesen wurden und die daraus resultierenden Gefahren verstanden haben. Kinder dürfen nicht mit dem Gerät spielen. Reinigung und Benutzer-Wartung dürfen nicht durch Kinder ohne Beaufsichtigung durchgeführt werden.
- Vor jeder Inbetriebnahme ist das Gerät auf einwandfreien Zustand zu kontrollieren!
- Das Gerät wird bei Benutzung heiß.
- Das Gerät im Betrieb nie auf weiche Kissen oder Decken legen!
- Das Gerät darf weder mit brennbaren Materialien in Berührung kommen, noch in der Nähe von brennbaren Materialien in Betrieb genommen werden, da die Glättplatten Temperaturen von ca. 230°C erreichen!
- Das Gerät nie in heißem Zustand transportieren oder verstauen!
- Das Gerät nicht auf einem Tisch oder brennbaren Unterlagen ablegen wenn es eingeschaltet ist.
- Gerät und Netzkabel nicht auf heiße Flächen wie Herdplatten o. ä. stellen bzw. legen und nicht in direkte Nähe von offenen Flammen bringen!
- Glättplatten niemals mit Gegenständen, welcher Art auch immer, abdecken!

- Nicht an tropfnassen Haaren oder Kunststoffhaaren anwenden.
- Das Gerät ist nicht zum Glätten von Tierhaaren geeignet.
- Schützen Sie das Gerät vor Witterungseinflüssen wie z.B. Feuchtigkeit oder direkter Sonneneinstrahlung! Das Gerät ist nicht für die Benutzung im Freien zugelassen.
- Das Gerät ist nicht dazu geeignet in einer Spülmaschine gereinigt zu werden!



WARNUNG! Verbrennungsgefahr durch heiße Geräteteile!

Teile des Gerätes können während des Betriebes sehr heiß werden und zu möglichen Verbrennungen führen. Beachten Sie daher nachfolgende Sicherheitshinweise:

- Achten Sie darauf, dass Sie vor der Anwendung keine leicht entflammaren Mittel wie z. B. Haarspray oder Fixierer auf Ihr Haar sprühen. Bei Berührung mit den Glättplatten kann dies zu Verbrennungen führen.
- Fassen Sie niemals auf oder in die Nähe der Glättplatten, wenn das Gerät in Betrieb ist. Vermeiden Sie jeglichen Haut- oder Augenkontakt.
- Verwenden Sie das Gerät nur an trockenem, natürlichem Haar, niemals an Kunsthaar!



WARNUNG! ERSTICKUNGSGEFAHR!

- Verpackungsmaterialien, wie z.B. Folienbeutel gehören nicht in Kinderhände.
- Wenn das Gerät defekt sein sollte, niemals versuchen, das Gerät selbst zu reparieren, da durch unsachgemäße Reparaturen erhebliche Gefahren für den Benutzer entstehen können.

- Bei Beschädigung des Gerätes wenden Sie sich bitte an Ihren Fachhändler oder Hersteller.

Bestimmungsmäßige Verwendung

Dieses Gerät ist ausschließlich zum Glätten und Stylen von menschlichen Haupthaaren zu verwenden. Jede andere Nutzung ist nicht zulässig. Bei Zweckentfremdung, falscher Bedienung oder nicht fachgerechter Reparatur wird keine Haftung für evtl. Schäden übernommen.

Vorbereitung der Haare

- Waschen Sie Ihr Haar und trocknen Sie es anschließend.
- Kämmen Sie Ihr Haar gründlich durch, benutzen Sie kein Haarspray oder andere chemische Haarpflegeprodukte, die leicht entflammbar sind.
- Legen Sie sich ein Handtuch um den Nacken, um ihn vor möglichen Verbrennungen zu schützen.

Inbetriebnahme

- Ist das Gerät eingeschaltet, leuchtet die Kontrollleuchte "POWER" rot, (siehe Abbildung ①).

Temperatur einstellen



WARNUNG! Verbrennungsgefahr Ihrer Haare durch zu hoch gewählte Temperatur!

Je nach Haartyp besteht bei falsch gewählter Temperatur oder unsachgemäßem Gebrauch Ihres Haarglätters die Gefahr, dass Ihr Haar austrocknet oder im schlimmsten Fall verbrennt. Wählen Sie die für Ihren Haartyp geeignete Temperatur.

Jede höhere Temperatureinstellung ist in wenigen Sekunden ausgeregelt, eine Absenkung der Temperatureinstellung erfolgt etwas langsamer.

- Nach dem Einschalten blinkt die blaue Temperaturanzeige solange bis die Einschalttemperatur von 150°C erreicht ist, (siehe Abbildung ②).
- Die gewünschten Temperaturstufen wählen Sie mit den +/- Tasten (150-230°C) (siehe Abbildungen ③ + ④): bei feinem Haar werden die besten Resultate mit niedrigen Temperaturen erzielt. Bei dickem, lockigem oder widerspenstigem Haar wählen Sie eine höhere Temperaturstufe. Während der Aufheiz- / Abkühlphasen blinken die blauen Temperaturanzeigen der jeweils gewählten Temperaturstufe. Bei blauem Dauerlicht ist die gewählte Temperaturstufe erreicht.

Testen Sie vor der Benutzung anhand EINER Strähne wie Ihr Haar auf Temperatur reagiert.

Aus Sicherheitsgründen schaltet sich das Gerät nach 60 Min. mittels "auto shut off" Funktion ab.

Anwendung

- Siehe Abbildungen ⑤ - ⑥



WARNUNG! Verbrennungsgefahr durch heiße Geräteteile! Nach Gebrauch oder längeren Unterbrechungen, Netzstecker ziehen und Gerät abkühlen lassen!

Reinigung und Pflege



GEFAHR! Lebensgefahr durch Stromschlag! Beim Kontakt mit unter Spannung stehenden Leitungen oder Bauteilen besteht Lebensgefahr! Beachten Sie daher nachfolgende Sicherheitshinweise:

- Vor dem Reinigen stets den Netzstecker ziehen.
- Das Gerät nie in Wasser tauchen.



WARNUNG! Verbrennungsgefahr durch heiße Geräteteile! Teile des Gerätes können auch nach dem Ausschalten noch heiß sein und Verbrennungen verursachen. Gerät daher vor der Reinigung unbedingt vollständig abkühlen lassen.

- Das Gerät vor Staub, Schmutz und Fusseln schützen.
- Keine scharfen oder scheuernden Putzmittel verwenden.
- Das Gerät nur mit einem leicht feuchten Tuch abwischen und mit einem weichen Tuch nachtrocknen.



Abfälle von Elektrogeräten am Ende ihrer Lebensdauer

Entsorgen Sie Elektrogeräte nicht über den Hausmüll. Gemäß europäischer Richtlinie 2012/19/EU über Elektro- und Elektronik-Altgeräte und Umsetzung in nationales Recht müssen verbrauchte Elektrogeräte getrennt gesammelt und einer umweltgerechten Wiederverwertung zugeführt werden. Recycling-Alternative zur Rücksendeaufforderung:

Der Eigentümer des Elektrogerätes ist alternativ anstelle Rücksendung zur Mitwirkung bei der sachgerechten Verwertung im Falle der Eigentumsaufgabe verpflichtet. Das Altgerät kann hierfür auch einer Rücknahmestelle überlassen werden, die eine Beseitigung im Sinne des nationalen Kreislaufwirtschafts und Abfallgesetzes durchführt. Nicht betroffen sind den Altgeräten beigefügte Zubehörteile und Hilfsmittel ohne Elektrobestandteile.

Gesetzlicher Gewährleistungszeitraum

TONDEO gewährt in allen EU-Mitgliedsstaaten für alle ihre Elektrokleingeräte die gesetzliche Gewährleistung (2 Jahre) auf alle nicht dem Verschleiß unterliegenden Gerätekomponten. In allen Nicht-EU-Staaten fragen Sie bitte Ihren Fachhändler. Von der Gewährleistung ausgenommen sind normaler Verschleiß sowie Schäden, die auf falsches Bedienen oder unsachgemäßes Behandeln des Gerätes zurückzuführen sind.



Dieses Gerät erfüllt die Bestimmungen der europäischen Richtlinien 2014/30/EU, 2014/35/EU, 2011/65/EC, 2009/125/EC, und der Verordnung (EC) Nr. 1275/2008.

Technische Daten

Modell:	Cerion Plus 3.0
Artikelnummer:	31006
Netzspannung:	100-240 V // 50/60 Hz
Leistung:	48 W
Aufheizzeit:	110 sec. / 210°C
Automatische Abschaltung:	nach 60 Min.
Netzleitung:	3,0 m
Schutzklasse II:	

Im Zuge der Produktverbesserungen behalten wir uns technische und optische Veränderungen am Artikel vor.

Diese Betriebsanleitung kann beim Hersteller bezogen werden. Die Adresse finden Sie auf der Rückseite dieser Gebrauchsanleitung. Die Betriebsanleitung kann alternativ auch von der TONDEO Homepage unter folgendem Link downloaded werden: <https://www.tondeo.com/downloads>

Sikkerhetsregler

Bruksanvisningen inneholder viktige sikkerhetsregler og informasjon som er nødvendig for feilfri drift av apparatet! For å unngå skader på grunn av feil bruk må bruksanvisningen følges og oppbevares og leveres videre til en eventuelt ny eier! Alle sikkerhetsregler er for din personlige sikkerhet!



ADVARSEL! Livsfare på grunn av strømstøt!

Det er forbundet med livsfare hvis man kommer i kontakt med ledninger eller komponenter med spenning! Følg derfor disse sikkerhetsreglene:

- Forsikre deg om at spenningsangivelsen (V) på apparatets typeskilt stemmer over ens med nettspenningen!
- Ikke trekk strømkabelen over skarpe kanter, pass på at den ikke kommer i klem eller henger ned. Strømkabelen må beskyttes mot varme og fuktighet.
- Nettkabelen skal ikke komme i kontakt med varme apparatdeler og aldri ligge mellom retteplaten!

- Slå alltid av apparatet etter bruk!
- Plugg støpslet inn i stikkkontakten kun når apparatet er slått av!
- Nettkabelen må ikke vikles rundt apparatet!
- Trekk alltid ut støpslet når du rengjør apparatet, hvis det foreligger driftsfeil og når du ikke bruker apparatet!
- Ikke sett apparatet og legg ikke nettkabelen på varme flater som komfyrplater e.l., og heller ikke i nærheten av åpen flamme!
- Før apparatet settes i gang, må man alltid kontrollere at det er feilfritt, det må ikke tas i bruk hvis:

- tilførselsledningen er skadet
- det har synlige skader
- hvis apparatet har falt i gulvet en eller annen gang.



ADVARSEL! Livsfare på grunn av strømstøt!

Det er forbundet med livsfare hvis apparatet som står under spenning kommer i kontakt med vann! Følg derfor disse sikkerhetsreglene:



- **ADVARSEL!** Dette apparatet må aldri brukes i nærheten av vann, i badekar, i dusjen over servanter som er fylt med vann eller betjenes med våte hender, og det må heller aldri dypes i vann.
- Hvis apparatet brukes i et baderom, må støpslet trekkes ut etter bruk, da vann er forbundet med fare selv om apparatet er slått av.
- Ikke trekk støpslet ut av stikkontakten etter ledningen eller med våte hender!

Som en ekstra beskyttelse anbefales det å installere en jordfeilbryter med en utløpsstrøm på maks. 30 mA i baderomsstrømkursen.

OBS! Følg sikkerhetsreglene nedenfor for å unngå skader og farlige situasjoner på grunn av ikke forskriftsmessig bruk:

- Dette apparatet kan bare brukes av barn som er 8 år og eldre og av personer med reduserte fysiske, sensoriske eller mentale evner eller med manglende erfaring og/eller kunnskap når de er under oppsyn eller har fått opplæring om sikker bruk av apparatet og har forstått farene forbundet med dette. Barn må ikke leke med apparatet. Rengjøring og vedlikehold må ikke gjøres av barn uten oppsyn.
- Man må kontrollere at apparatet er feilfritt hver gang før bruk!
- Apparatet blir varmt under bruk.
- Legg aldri apparatet på puter eller tepper under bruk!
- Apparatet skal ikke komme i kontakt med brennbare materialer eller tas i bruk i nærheten av brennbare materialer, ettersom retteplatene kan nå temperaturer på ca. 230 °C!
- Du skal aldri transportere eller legge bort apparatet i varm tilstand!
- Ikke legg fra deg apparatet på et bord eller brennbart underlag når det er slått på.
- Ikke sett apparatet eller legg fra deg nettkabelen på varme flater som komfyrplater e.l. og heller ikke i nærheten av åpen flamme!
- Dekk aldri til retteplatene med gjenstander av noe slag!

- Ikke bruk på dryppvått hår eller plasthår.
- Apparatet er ikke egnet til å rette ut dyrehår.
- Beskytt apparatet mot vær og vind som f.eks. fuktighet eller direkte solstråling! Det er ikke tillatt å bruke apparatet utendørs.
- Apparatet skal ikke rengjøres i oppvaskmaskin!



ADVARSEL! Forbrenningsfare pga. varme apparatdeler!

Apparatdeler kan bli svært varme under bruk og føre til mulige forbrenninger. Følg derfor disse sikkerhetsreglene:

- Ikke spray lettantennelige midler, som hårspray, på håret før bruk av apparatet. Dersom du berører retteplatene, kan du få brannskader.
- Ta aldri på eller i nærheten av retteplatene når apparatet er i bruk. Unngå all kontakt med hud og øyne.
- Bruk kun apparat på tørt, naturlig hår, aldri på kunstig hår!



ADVARSEL! KVELNINGSFARE!

- Barn må ikke få tilgang til emballasje som f.eks. folieposer.
- Hvis apparatet er defekt, må du aldri forsøke å reparere det selv. Feil reparasjoner kan føre til betydelige farer for brukeren.
- Hvis apparatet er skadet, må du kontakte din faghandel eller produsenten.

Tiltenkt bruk

Dette apparatet skal kun brukes til å rette ut og style menneskelig hodehår. All annen bruk er forbudt. Ved ikke tiltenkt bruk, feil betjening eller ikke forskriftsmessig reparasjon fraskriver vi oss all ansvar for eventuelle skader.

Forberede håret

- Vask håret og tørk det etterpå.
- Børst håret nøye og ikke bruk hårspray eller andre kjemiske hårpleieprodukter som er lettantennelige.
- Legg et håndkle rundt nakken for å beskytte den mot eventuelle brannskader.

Igangsetting og bruk

- Når apparatet er slått på, lyser kontrollampen „POWER“ rødt (se figur 1).

Stille inn temperaturen



ADVARSEL! Forbrenningsfare for håret dersom du velger for høy temperatur!

Avhengig av hårtype er det fare for at håret ditt tørker ut eller i verste fall blir forbrent dersom du velger feil temperatur eller bruker rettetangen på feil måte. Velg en temperatur som passer for hårtypen din.

Det tar noen sekunder å øke temperaturinnstillingen, mens det går litt saktere å senke temperaturinnstillingene.

- Etter at du har slått på apparatet, blinker den blå temperaturindikatoren til den innstilte temperaturen på 150 °C er nådd, (se figur 2).
- Du velger ønskede temperaturnivå med „+/-“-knappene (150–230 °C) (se figurene 3 + 4): Hvis du har fint hår, oppnår du best resultat med lave temperaturer. Hvis du har tykt, krøllete eller stritt hår, velger du et høyere temperaturnivå.

Under oppvarmings- og nedkjølingsfasene blinker de blå temperaturindikatorene for temperaturnivået som er valgt. Når det lyser jevnt blått, er valgt temperaturnivå nådd. Før bruk må du teste på ETT hårstrå hvordan håret ditt reagerer på temperaturen.

Av sikkerhetsmessige årsaker slår apparatet seg av etter 60 min ved hjelp av „auto shut off“-funksjonen.

Bruk

- Se figurene 5 - 6



ADVARSEL! Forbrenningsfare pga. varme apparatdeler! Etter bruk eller langvarig pause må du trekke ut støpset og la apparatet kjøle seg ned!

Rengjøring og stell



FARE! Livsfare på grunn av strømstøt! Det er forbundet med livsfare hvis man kommer i kontakt med ledninger eller komponenter med spenning! Følg derfor følgende sikkerhetsregler:

- Trekk ut støpset før rengjøring.
- Dyp aldri apparatet i vann.



ADVARSEL! Forbrenningsfare pga. varme apparatdeler! Apparatdeler kan fortsatt være varme og forårsake forbrenninger etter at apparatet er slått av. La derfor apparatet kjøle seg helt ned før du rengjør det.

- Beskytt apparatet mot støv, smuss og lo.
- Ikke bruk kraftige eller skurende rengjøringsmidler.
- Tørk av apparatet med en lett fuktet klut og tørk det deretter med en myk klut.



Kasserte elektriske apparater når de er utslitt

Elektriske apparater skal ikke kastes i husholdningsavfallet. Ifølge EU-direktiv 2012/19/EF om kassering av elektriske og elektroniske produkter i nasjonal rett må brukte elektroniske produkter samles separat og leveres for miljøvennlig gjenvinning. Resirkuleringsalternativer for oppfordring til retur: Eieren av det elektroniske produktet er alternativt, i stedet for retur, forpliktet til å delta i forskriftsmessig gjenvinning i tilfelle egenerklæring. Apparatet som skal kasseres, kan leveres ved et innsamlingssted som avhender apparatet i henhold til nasjonal avfallsfjerning og lov om avfallshåndtering. Dette gjelder ikke utstyrsdeler som følger med apparatet som skal kasseres, samt hjelpemidler uten elektrodel.

Lovpålagt garantilengde

TONDEO garanterer at alle små elektriske apparater i alle EU-land har en lovpålagt garanti (2 år) på alle apparatkomponenter som ikke er utsatt for slitasje. I land som ikke er medlem av EU må man spørre faghandelen. Unntatt fra garantien er normal slitasje (motor) samt skader som kan tilbakeføres til feil betjening eller feil behandling av apparatet.



Dette apparatet oppfyller bestemmelsene i EU-direktivet 2014/30/EF, 2014/35/EU, 2011/65/EC, 2009/125/EC og direktiv (EØF) nr. 1275/2008.

Tekniske data

Modell:	Cerion Plus 3.0
Item no.:	31006
Nettspenning:	100-240 V // 50/60 Hz
Effekt:	48 W
Oppvarmingstid:	110 sec. / 210°C
Automatisk utkobling:	Etter 60 Min.
Strømledning:	3,0 m

Beskyttelsesklasse II:



I løpet av produktforbedringene forbeholder vi oss retten til å foreta tekniske og visuelle endringer på artikkelen.

Denne bruksanvisningen kan fås hos produsenten. Du finner adressen på baksiden av denne bruksanvisningen. Du kan også laste ned bruksanvisningen fra TONDEOs hjemmeside under følgende lenke: <https://www.tondeo.com/downloads>

BEZPEČNOSTNÍ POKYNY

V návodu na obsluhu naleznete důležité bezpečnostní pokyny a informace, jichž je zapotřebí k bezproblémovému provozu strojek!

Abyste zabránili škodám v důsledku nesprávného používání, dodržujte návod na obsluhu, pečlivě ho uschovejte a příp. odevzdejte dalším uživatelům!

Všechny bezpečnostní pokyny slouží vaší osobní bezpečnosti!



VAROVÁNÍ! Smrtelné nebezpečí při zasažení elektrickým proudem!

Při kontaktu s vedením nebo součástmi, které vedou napětí, hrozí smrtelné nebezpečí! Proto dodržujte následující bezpečnostní pokyny:

- Dbejte na to, aby se údaje o napětí (V) na typovém štítku strojek shodovaly se síťovým napětím!
- Síťový kabel nevedte přes ostré hrany, nepřiskřípněte ani nenechávejte viset. Síťový kabel chraňte před horkem a vlhkostí.
- Síťový kabel se nesmí dotýkat horkých částí přístroje a nikdy nesmí být veden mezi hladicími deskami!
- Po použití přístroj vždy vypněte!
- Síťovou zástrčku zapojte do zásuvky jen tehdy, pokud je přístroj vypnutý!
- Síťový kabel nikdy neomotávejte kolem přístroje!
- Síťovou zástrčku vytáhněte vždy, pokud chcete vyčistit přístroj nebo se objeví poruchy provozu nebo pokud přístroj nepoužíváte!
- Přístroj a síťový kabel nepokládejte na horké plochy, jako jsou sporáky apod., a nedávejte je do blízkosti otevřeného ohně!

• Před uvedením do provozu vždy zkontrolujte bezvadný stav přístroje. Nesmí být uveden do provozu, pokud:

- je poškozeno přívodní vedení
- dpřístroj vykazuje viditelné škody
- přístroj spadl na zem.



VAROVÁNÍ! Smrtelné nebezpečí při zasažení elektrickým proudem!

Pokud přijde přístroj pod napětím do kontaktu s vodou, hrozí smrtelné nebezpečí! Proto dodržujte následující bezpečnostní pokyny:



- **VAROVÁNÍ!** Nepoužívejte strojek v blízkosti vany, sprchy ani jiných nádob, v nichž je voda.
- Používáte-li strojek v koupelně, po použití vytáhněte zástrčku ze zásuvky, protože blízkost vody představuje nebezpečí, i pokud je strojek vypnutý.
- Netahejte síťovou zástrčku ze zásuvky za síťový kabel ani mokřýma rukama!
- Jako doplňkovou ochranu doporučujeme instalaci bezpečnostního zařízení proti chybnému proudu (RCD) s dimenzovaným spouštěcím proudem maximálně 30mA v elektrickém obvodu koupelny. Poradte se s elektroinstalátorem!
- **POZOR!** Dodržujte následující bezpečnostní pokyny, abyste zabránili škodám a rizikům v důsledku nesprávného použití:
- Tento strojek smějí používat děti starší 8 let a osoby s omezenými fyzickými, sensorickými nebo mentálními schopnostmi nebo s nedostatkem zkušeností a vědomostí, pokud jsou pod dozorem

nebo byly poučeny, jak se má spotřebič používat, a rozumějí nebezpečím, která při jeho používání hrozí. Děti si nesmějí se strojkem hrát. Děti nesmějí bez dozoru strojek čistit ani provádět jeho údržbu.

- Před každým uvedením do provozu zkontrolujte, zda je přístroj v bezchybném stavu!
- Přístroj se při používání zahřívá.
- Přístroj v provozu nikdy nepokládejte na měkké polštáře nebo přikrývky!
- Přístroj nesmí přijít do kontaktu s hořlavými materiály ani být uveden do provozu v blízkosti hořlavých materiálů, protože hladicí desky dosahují teplot cca 230 °C!
- Přístroj nikdy nepřeppravujte ani neukládejte v horkém stavu!
- Pokud je přístroj zapnutý, neodkládejte ho na stůl ani hořlavý podklad.
- Přístroj a síťový kabel neumísťujte ani nepokládejte na horké plochy, jako jsou sporákové plotýnky apod., ani neumísťujte do přímé blízkosti otevřených plamenů!
- Hladicí desky nezakrývejte předměty jakéhokoli druhu!
- Nepoužívejte na mokré ani umělé vlasy.
- Přístroj není vhodný k vyhlazování srsti zvířat.
- Chraňte přístroj před povětrnostními vlivy, jako je např. vlhkost nebo přímé sluneční záření! Přístroj není povoleno používat venku.
- Přístroj není vhodný k čištění v myčce na nádobí!



VAROVÁNÍ! Nebezpečí popálení o horké části přístroje!

Části přístroje se mohou během provozu velmi zahřát a případně způsobit popáleniny. Proto dodržujte následující bezpečnostní pokyny:

- Dbejte na to, abyste před použitím na vlasy nenastříkali žádné snadno vznětlivé prostředky, jako je např. lak na vlasy nebo tužidlo. Při kontaktu s žehlicími destičkami může dojít k popáleninám.
- Když je přístroj v provozu, nedotýkejte se žehlicích destiček, ani nesahejte do jejich blízkosti. Zabraňte jakémukoli kontaktu s pokožkou nebo očima.
- Přístroj používejte jen na suché přírodní vlasy, nikoli na vlasy umělé!



VAROVÁNÍ! NEBEZPEČÍUDUŠENÍ

- Obalové materiály, jako např. fóliové sáčky, nepatří do rukou dětem.
- Pokud je strojek vadný, nikdy se nepokoušejte o opravu, protože následkem neodborně provedené opravy mohou pro uživatele nastat značná rizika.
- Při poškození přístroje se prosím obraťte na svého odborného prodejce nebo výrobce.

Použití v souladu s určením

Tento přístroj lze výhradně používat k žehlení a stylingu lidských vlasů na hlavě. V případě použití, které není v souladu s určeným účelem, nesprávné obsluhy nebo neodborné opravy nepřebíráme zodpovědnost za případné škody.

Příprava vlasů

- Vlasy si umyjte a poté je vysušte.
- Vlasy důkladně pročešte. Nepoužívejte lak ani jiné chemické ošetřující produkty na vlasy, které jsou snadno vznětlivé.
- Kolem krku si položte ručník na ochranu před možnými popáleninami.

Uvedení do provozu

- Je-li přístroj zapnutý, svítí červená kontrolka „POWER“ (viz obrázek 1).

Nastavení teploty



VAROVÁNÍ! Nebezpečí spálení vlasů následkem zvolené příliš vysoké teploty!

V závislosti na typu vlasů hrozí v případě chybné zvolené teploty nebo nesprávného použití žehličky na vlasy nebezpečí, že se vlasy vysuší či v nejhorším případě spálí. Zvolte teplotu vhodnou pro váš typ vlasů.

Nastavení vyšší teploty je vyregulováno za několik sekund, nastavení snížení teploty trvá o něco déle.

- Po zapnutí bude modrá indikace teploty blikat tak dlouho, dokud nebude dosaženo zapínací teploty 150 °C (viz obrázek 2).
- Požadované stupně teploty volte pomocí tlačítek +/- (150 - 230 °C) (viz obrázky 3 + 4): u jemných vlasů dosáhnete nejlepšího výsledku za nízkých teplot. V případě silných, kudrnatých nebo nepoddajných vlasů zvolte vyšší stupeň teploty.

Během fáze zahřívání/zchlazení blikají modré indikace aktuálně zvolené teploty. Pokud modré světlo trvale svítí, bylo dosaženo zvolené teploty.

Před použitím otestujte na JEDNOM prameni, jak vaše vlasy reagují na teplotu.

Přístroj se z bezpečnostních důvodů po 60 min. vypne pomocí funkce „auto shut off“.

Použití

- Viz obrázky 5 - 6



VAROVÁNÍ! Nebezpečí popálení o horké části přístroje!

Po použití nebo při delším přerušení práce s žehličkou vytáhněte síťovou vidlici a nechte přístroj vychladnout!

Čištění a údržba



NEBEZPEČÍ! Smrtelné nebezpečí při zasažení elektrickým proudem! Při kontaktu s vedením nebo součástmi, které vedou napětí, hrozí smrtelné nebezpečí! Proto dodržujte následující bezpečnostní pokyny:

- Před čištěním vždy vytáhněte síťovou vidlici.
- Přístroj neponořujte do vody



VAROVÁNÍ! Nebezpečí popálení o horké části přístroje! Části přístroje mohou být ještě horké i po vypnutí a mohou způsobit popálení. Proto nechte přístroj před čištěním bezpodmínečně zcela vychladnout.

- Chraňte přístroj před prachem, nečistotou a uvolněnými vlákny.

- Nepoužívejte ostré nebo drsné čisticí prostředky.
- Přístroj pouze otřete lehké navlhčenou tkaninou a suchou tkaninou osušte.



Odpady z elektrických přístrojů na konci jejich životnosti

Elektrické přístroje neodhazujte do domovního odpadu. Podle evropské směrnice 2012/19/EU o odpadních elektrických a elektronických zařízeních a realizaci v národním právu musejí být opotřebovaná elektrická zařízení shromažďována odděleně a odevzdána k ekologické recyklaci. Recyklační alternativa výzvy k zaslání zpět: Vlastník elektrického zařízení je v případě, že se výrobku vzdá, místo zaslání zpět alternativně povinen k součinnosti při řádné recyklaci. Vysloužilé zařízení může být také předáno odběrnímu místu, které provede jeho likvidaci ve smyslu národní cyklické ekonomiky a zákona o odpadech. Netýká se částí příslušenství, přiložených k vysloužilým zařízením, a pomocných prostředků bez elektrických součástí.

Zákonná záruka

Společnost TONDEO poskytuje ve všech členských státech EU na všechny své elektrické malé přístroje zákonnou záruku (2 roky) na všechny díly přístroje, které nepodléhají opotřebování. Ve všech zemích, které nejsou členskými státy EU, se obraťte na specializovaného prodejce. Ze záruky se vylučuje běžné opotřebování, jakož i škody způsobené nesprávnou obsluhou nebo neodborným zacházením s přístrojem.



Tento přístroj je v souladu s evropskými směrnici 2014/30/EU, 2014/35/EU, 2011/65/EC, 2009/125/EC a s nařízením EC č. 1275/2008.

Technické údaje

Model:	Cerion Plus 3.0
Číslo artiklu:	31006
Síťové napětí:	100-240 V // 50/60 Hz
Výkon:	48 W
Doba zahřívání:	110 s / 210°C
Automatické vypnutí:	po 60 min.
Síťové vedení:	3,0 m
Třída ochrany II:	

V rámci zlepšování výrobků si vyhrazujeme technické a optické změny na výrobcích.

Tento návod na obsluhu si můžete vyžádat u výrobce. Adresa je uvedena na zadní straně tohoto návodu na obsluhu nebo záručního listu. Návod k použití si můžete alternativně stáhnout z domovské stránky TONDEO pod tímto odkazem: <https://www.tondeo.com/downloads>

SIKKERHEDSINFORMATIONER

Betjeningsvejledningen giver dig vigtige sikkerhedsinformationer, som er nødvendige for en fejlfri brug af apparatet! For at undgå skader på grund af usagkyndig brug, skal betjeningsvejledningen følges og opbevares godt og i givet fald gives videre til den næste ejer.

Alle sikkerhedsinformationer tjener din personlige sikkerhed!



ADVARSEL! Livsfare på grund af elektrisk stød!

Ved kontakt med ledninger eller komponenter, der er under spænding, er der livsfare! Overhold derfor følgende sikkerhedsinstruktioner:

- Vær opmærksom på, at spændingsdataene (V) på apparatets typeskilt stemmer overens med forsyningsspændingen.
- Forsyningskablet må ikke trækkes over skarpe kanter, ikke klemmes eller hænges ned. Forsyningskablet skal beskyttes mod varme og fugtighed.
- Netkablet må ikke berøre varme dele på apparatet og må aldrig føres gennem glattepladerne!
- Sluk altid apparatet efter brug!
- Stik kun stikket i stikkontakten når apparatet er slukket!
- Vikl aldrig forsyningskablet omkring apparatet!
- Træk altid stikket ud når du rengør apparatet, hvis der foreligger driftsforstyrrelser, eller når du ikke benytter apparatet!
- Stil eller læg ikke apparat og strømledning på varme flader som kogeplader o.l. og hold det væk fra åben ild!

• Inden enhver ibrugtagning skal det kontrolleres, at apparatet er i perfekt stand. Det må ikke tages i brug, hvis:

- forsyningsledningen er beskadiget
- apparatet har synlige skader
- apparatet skulle falde ned én gang.



ADVARSEL! Livsfare på grund af elektrisk stød!

Hvis apparatet under spænding kommer i kontakt med vand, er der livsfare! Overhold derfor følgende sikkerhedsinstruktioner:



- **ADVARSEL!** Benyt ikke apparatet i nærheden af badekar, bruser eller andre beholdere ved vand.
 - Hvis apparatet benyttes i et badeværelse, skal stikket trækkes ud efter brug, da nærheden af vand udgør en risiko, også selvom apparatet er slukket!
 - Træk ikke stikket ud af stikkontakten i forsyningskablet eller med våde hænder!
 - Som yderligere beskyttelse anbefales det at installere en fejlstrømsbeskyttelsesanordning (RCD) med en nominel udløsningsstrøm på ikke mere end 30 mA i badeværelsets strømkreds. Indhent råd hos din elektroinstallatør!
- BEMÆRK!** Overhold følgende sikkerhedsinstruktioner for at undgå skader og farer som følge af ukorrekt brug:
- Dette apparat kan benyttes af børn fra 8 år og derover samt af personer med indskrænkede fysiske, sensoriske eller mentale evner eller mangel på erfaring og viden, hvis disse bliver overvåget

eller er blevet undervist i en sikker brug af apparatet og forstår de deraf resulterende farer. Børn må ikke lege med apparatet. Rengøring og bruger vedligeholdelse må ikke udføres af børn uden opsyn.

- Det skal inden enhver brug kontrolleres at apparatet er i en fejlfri tilstand!
- Dette apparat bliver varmt under brugen.
- Læg aldrig det tændte apparat på bløde puder eller tæpper!
- Apparatet må hverken komme i kontakt med brændbare materialer eller bruges i nærheden af brændbare materialer, da glattepladerne kommer op på temperaturer på ca. 230°C!
- Apparatet må aldrig transporteres eller opbevares i varm tilstand!
- Apparatet må aldrig lægges på et bord eller på et brændbart underlag, når det er tændt.
- Apparat og netkabel må ikke stilles eller lægges på varme flader som kogeplader og lignende og må ikke befinde sig tæt på åbne flammer!
- Glattepladerne må aldrig dækkes med genstande, uanset hvilken type!
- Må ikke bruges på meget vådt hår eller kunstigt hår.
- Apparat er ikke egnet til at glatte dyrehår.
- Beskyt apparatet mod vejrligspåvirkninger som f.eks. fugtighed eller direkte sollys! Det er ikke tilladt at bruge apparatet udendørs.
- Apparatet er ikke egnet til at blive rengjort i en opvaskemaskine!



ADVARSEL! Fare for forbrænding på grund af varme dele på apparatet!

Dele af apparatet kan blive meget varme under brugen og kan føre til mulige forbrændinger. Overhold derfor følgende sikkerhedsinstrukser:

- Vær opmærksom på, at du ikke sprøjter let antændelige stoffer som f.eks. hårspray eller fikseringsmidler på dit hår inden brugen. Det kan føre til forbrændinger ved berøring med glidepladerne.
- Tag aldrig fat i eller i nærheden af glidepladerne, når apparatet er i brug. Undgå enhver form for hud- eller øjenkontakt.
- Brug kun apparatet til tørt, naturligt hår, aldrig kunstigt hår!



ADVARSEL! KVÆLNINGSFARE!

- Indpakningsmateriale som f.eks. folieposen skal holdes væk fra børn.
- Apparatet må ikke tages i brug, hvis kablet er beskadiget, hvis apparatet har synlige skader, eller hvis apparatet har været faldet ned!
- Ved skader på apparatet bedes du henvende dig til din forhandler eller til producenten.

Formålsbestemt anvendelse

Dette apparat må udelukkende bruges til at glatte og style menneskelige hovedhår. En hver anden brug er ikke tilladt. Ved ikke-formålsbestemt anvendelse, forkert betjening eller ikke faglig korrekt reparation overtages der intet ansvar for eventuelle skader. Ligeledes er garantiydelser udelukket i sådanne tilfælde!

Forberedelse af håret

- Vask og tør håret.
- Red dit hår grundigt, brug ikke hårspray eller andre kemiske hårplejeprodukter, der er let antændelige.
- Læg et håndklæde rundt om nakken for at beskytte dig mod eventuelle forbrændinger.

Ibrugtagning

- Hvis apparatet er tændt, lyser kontrollampen "POWER" rødt, (se illustration **1**).

Indstil temperatur



ADVARSEL! Fare for at brænde dit hår, hvis der vælges for høj temperatur!

Afhængigt af hårtype er der fare for, at dit hår udtørres eller i værste fald bliver forbrændt, hvis du vælger en forkeret temperatur eller bruger dit glattejern forkert. Vælg den temperatur, der egner sig til din hårtype.

Hvis der indstilles en højere temperatur, nås den på få sekunder, mens temperaturen er længere tid om at falde.

- Efter der er tændt for apparatet, blinker den blå temperaturvisning, til tilkoblingstemperaturen på 150°C er nået, (se illustration **2**).
- Vælg de ønskede temperaturtrin med knapperne +/- (150-230°C) (se illustrationer **3** + **4**): Hvis du har fint hår, opnås de bedste resultater med lave temperaturer. Hvis du har tykt, krøllet eller genstridigt hår, skal du vælge et højere temperaturtrin.

I løbet af opvarmnings- / afkølingsfasen blinker de blå temperaturvisninger for det enkelte valgte temperaturtrin. Når lyset ikke længere blinker, er det valgte temperaturtrin nået.

Inden brugen skal du ved hjælp af EN hårlok teste, hvordan dit hår reagerer på temperaturen.

Af sikkerhedsårsager slukker apparatet efter 60 min. ved hjælp af funktionen "auto shut off".

Brug

- Se illustrationer **5** - **6**



ADVARSEL! Fare for forbrænding på grund af varme dele på apparatet!

Efter brug eller ved længere afbrudelser skal du trække stikket ud og lade apparatet afkøle!

Rengøring og pleje



FARE! Livsfare på grund af elektrisk stød!

Ved kontakt med ledninger eller komponenter, der er under spænding, er der livsfare! Overhold derfor følgende sikkerhedsinstruktioner:

- æk altid netstikket ud inden rengøring.
- Sænk aldrig apparatet ned i vand.



ADVARSEL! Fare for forbrænding på grund af varme dele på apparatet!

Dele af apparatet kan stadig være varme og dermed forårsage forbrændinger, selv efter apparatet er slukket. Lad derfor apparatet køle helt af inden rengøring.

- Beskyt apparatet mod støv, smuds og frug.
- Brug ingen skræppe eller skurrende rengøringsmidler.
- Tør kun apparatet af med en fugtig klud, og tør det efter med en blød klud.



Affald fra elektriske apparater efter at deres levetid er udløbet

Bortskaf ikke apparatet med husholdningsaffaldet. Ifølge det europæiske direktiv 2012/19/EU om affald af elektrisk og elektronisk udstyr og implementering i national lovgivning skal brugte elektroniske apparater indsamles separat og leveres til miljøkorrekt genanvendelse. Genbrugsalternativ til opfordring om returnering:

Hvis ejeren af det elektriske apparat ønsker at skille sig af med apparatet, er vedkommende som alternativ til returnering forpligtet til at medvirke til korrekt genanvendelse. Det gamle apparat kan leveres til et indsamlingssted, der bortskaffer det iht. national kredsløbsøkonomi og affaldslovgivning. Tilbehør og hjælpemidler uden elektriske dele, der følger med de gamle apparater, er ikke omfattet af dette.

Lovpligtig garanti

TONDEO yder lovpligtig garanti (2 år) på alle komponenter til mindre elektronisk udstyr, som ikke udsættes for slitage, i alle EU-medlemslande. I alle lande uden for EU, bedes du venligst spørge din forhandler. Garantien dækker ikke normalt slid samt skader som skyldes ukorrekt betjening, eller en håndtering af apparatet, som ikke.



Dette apparat er i overensstemmelse med de europæiske direktiver 2014/30/EU, 2014/35/EU, 2011/65/EC, 2009/125/EC og regulativ (EC) nr. 1275/2008.

Tekniske data

Model:	Cerion Plus 3.0
Artikelnummer:	31006
Netspænding:	100-240 V // 50/60 Hz
Effekt:	48 W
Opvarmningstid:	110 sek. / 210°C
Automatisk frakobling:	efter 60 min.
Netledning:	3,0 m
Beskyttelsesklasse II:	

Vi forbeholder os retten til tekniske og optiske ændringer af artiklerne, som en del af produktforbedring.

Denne betjeningsvejledning kan rekvireres hos producenten. Adressen finder du på bagsiden af denne betjeningsvejledning eller garantikortet. Alternativt kan brugsvejledningen downloades på TONDEOs hjemmeside på følgende link: <https://www.tondeo.com/downloads>

SAFETY NOTES

These operating instructions convey important safety tips and information necessary to operate the device correctly! In order to prevent damage due to improper use, the operating instructions should be observed and kept safe as well as passed on to any subsequent owners!

All safety notes are for your personal safety!



WARNING! Danger to life from electric shock!

There is danger to life in case of contact with live cables or components! Hence, please observe the following safety instructions:

- Ensure that the voltage specification (V) on the type plate of the device matches the mains voltage!
- Do not pull the power cable over sharp edges, trap it or allow it to hang down. The power cable should be protected from heat and moisture.
- The connecting cable must not come into contact with hot appliance parts and should never run between the straightening plates!
- Always switch the device off after use!
- Only insert the plug into the socket when the device is switched off!
- Never wrap the power cord around the device!
- Always remove the plug when you clean the device, in the event of faults, or when the device is not in use!
- Never put down/place the device and power cables on hot surfaces such as hobs, or similar. Do not allow it close to naked flames!

- Before use check that the appliance functions properly! The appliance should not be used if:

- the connecting cable is damaged
- the appliance shows noticeable damage
- the appliance has been dropped



WARNING! Danger to life from electric shock!

There is danger to life if the live appliance comes in contact with water! Hence, please observe the following safety instructions:



- **WARNING!** Do not use this appliance near bathtubs, showers, basins or other vessels containing water.
- When the device is used in a bathroom, unplug it after use since the proximity of water presents a hazard even when the device is switched off.
- Do not pull the plug out of the socket by pulling on the cable or when your hands are wet!
- As additional protection, the installation of a residual current device (RCD) with a measured residual current of no more than 30mA is recommended in the bathroom power circuit.

CAUTION!

Please observe the following safety instructions to avoid damages and risks attributable to improper use:

- These appliances can be used by children from the age of 8 up as well as by persons with reduced physical, sensory or mental abilities or with lacking ex-

perience and/or knowledge, if these persons are supervised or have been instructed how to use the appliance in a safe way and have understood the hazards which could arise from using it. Children must not play with the appliance. Cleaning and user maintenance must not be carried out by children unless they are supervised.

- Before each use, check the device to ensure it is in perfect condition!
- The device heats up when used.
- Never put the device down on soft pillows or linen when it is switched on!
- The appliance must not come into contact with flammable materials. It must also not be used near flammable materials because the straightening plates reach temperatures of approx. 230°C!
- Never transport or pack away the appliance when it is hot!
- Do not put the appliance on a table or a flammable base when it is switched ON.
- Do not place the appliance or the connecting cable on hot surfaces e.g. cooker or similar or in the vicinity of open flames!
- Never cover the straightening plates with any object!
- Do not use if hair is very wet. Do not use on fake hair.
- The appliance is not suitable for straightening animal hair!
- Protect the appliance against climatic influences such as damp or direct sunlight. The appliance is not approved for use outdoors.
- The device is not suitable for cleaning in a dishwasher!



WARNING! Danger of burns from hot appliance components!

Components of the appliance can become very hot during operation and lead to possible burns. Hence, please observe the following safety instructions:

- Never use flammable substances, e.g. hairspray, styling mousse etc., on your hair before using this appliance as this may cause burning when the substance comes into contact with the straightening plates!
- Never grasp the appliance by or near the straightening plates when the appliance is on. Avoid any contact between hot appliance parts and your skin and eyes.
- The appliance may only be used on dry, natural hair. Do not use on artificial hair!



WARNING! RISK OF SUFFOCATION!

- Packaging materials, for example, plastic bags must be kept away from children.
- In case of defective appliance never attempt to repair the appliance yourself, as inappropriate repairs may result in considerable hazards for the user.
- If the device is damaged, please contact your specialist dealer or the manufacturer.

Intended use

The device is intended solely for straightening and styling human hair. Any other type of use is not permitted. When used for an alternative purpose, operated incorrectly or when unprofessional repairs are carried out, there is no liability for any damages caused. The guarantee services also do not apply in such instances!

Preparing the hair

- Wash your hair and dry it well.
- Comb your hair thoroughly. Do not use hairspray or other flammable chemical hair care products.
- Place a hand towel around your neck to prevent the possibility of skin burns.

Starting up the hair straighteners

- If the device is switched on, the “POWER” indicator lights up red (see figure 1).

Setting the temperature



WARNING! Risk of burning your hair if selected temperature is too high!

Depending on your hair type the wrongly selected temperature or improper use of the hair straightener puts your hair at risk of drying out or in the worst case burning. Choose the appropriate temperature for your hair type. Higher temperature settings are reached in just a few seconds, a reduction of temperature setting takes place more slowly.

- After switching on the device, the blue temperature indicator flashes until it reaches the switch-on temperature of 150°C, (see figure 2).
- Select the desired temperature levels with the +/- buttons (150-230°C) (see figures 3 + 4): for fine hair, the best results are achieved at low temperatures. For thick, curly or unmanageable hair, select a higher temperature level.

The blue temperature indicators of the selected temperature level flash during the heat-up / cool down phases. The device has reached the selected temperature level when the blue light is lit continuously. Before using the device, test how your hair reacts to the temperature with ONE strand. For safety reasons, the “auto shut off” function switches the device off after 60 minutes.

Using the hair straighteners

- See figures 5 - 6



WARNING! Danger of burns from hot appliance components!

After use, or if pausing for a significant length of time, dis-connect the appliance from the mains and let the appliance cool down!

Cleaning and maintenance



DANGER! Danger to life from electric shock!

There is danger to life in case of contact with live cables or components! Hence, please observe the following safety instructions:

- Before cleaning, disconnect the appliance from the mains.
- Never immerse the appliance in water.



WARNING! Danger of burns from hot appliance components!

Parts of the appliance can be very hot and cause burns even after it has

been switched off. Hence, allow the appliance to cool down fully without fail before cleaning it.

- Protect the appliance from dust, dirt and fluff.
- Do not use sharp or abrasive cleaning agents.
- You can clean your appliance with a slightly damp cloth and dry it with a soft dry cloth.



Waste from electrical devices at the end of their service life

Do not dispose of electrical appliances with domestic waste! In accordance with European Directive 2012/19 / EU on old electrical and electronic appliances and its implementation in the national law, electrical tools that are no longer suitable for use must be separately collected and sent for recycling in an environmentally sound manner.

Recycling alternative for the return request:

Alternatively, the owner of an electric or electronic appliance is obligated to cooperate in proper recycling in the event of a property task instead of returning. Old equipment can also be handed over to a collection facility carrying out disposal as defined in the national recycling and waste management laws. This does not apply to the accessories and aids included in old equipment, which do not contain electrical components.

Warranty period

TONDEO Werk GmbH grants the legal warranty to all electrical device components not liable to wear and tear in all EU Member States for all its electrical devices. In non-EU states, please ask your specialist dealer. Not included in the warranty are damages that can be attributed to regular wear and tear as well as damages attributable to improper use of the device.



This appliance conforms to European Directives 2014/30/EU, 2014/35/EU, 2011/65/EC, 2009/125/EC, and Regulation (EC) No. 1275/2008.

Technical data

Model:	Cerion Plus 3.0
Article number:	31006
Mains voltage:	100-240 V // 50/60 Hz
Power output:	48 W
Heat-up time:	110 sec. / 210°C
Automatic shut-off:	after 60 min.
Power cable:	3.0 m
Protection class II:	

During the course of product improvements, we reserve the right to make technical and optical modifications to the item. These instructions can be obtained from the manufacturer. You can find the address on the back of these instructions or on the warranty card. The instructions can also be downloaded from the TONDEO homepage using the following link: <https://www.tondeo.com/downloads>

INDICACIONES DE SEGURIDAD

Las instrucciones de servicio le facilitan importantes indicaciones de seguridad e información, que son necesarias para el funcionamiento correcto del aparato! Para evitar daños por el uso incorrecto deben observarse las instrucciones de uso y conservarse cuidadosamente y, dado el caso, transmitirse a los propietarios posteriores! Todas las indicaciones de seguridad sirven para su seguridad personal!



¡ADVERTENCIA! ¡Peligro de muerte por descarga eléctrica!

Existe peligro de muerte en caso de contacto con cables o componentes bajo tensión! Por ello es importante observar las siguientes indicaciones de seguridad:

- Preste atención a que la indicación de la tensión (V) en la placa de características del aparato coincida con la tensión de la red!
- No pase el cable por encima de bordes afilados, ni lo aprisione, ni permita que quede colgando. Debe protegerse el cable de red de las altas temperaturas y de la humedad.
- El cable de red no debe tocar ninguna pieza del aparato caliente y nunca debe pasar entre las placas alisadoras!
- Apague siempre el aparato después de su uso!
- Conecte el enchufe a la red únicamente con el aparato apagado!
- No envuelva el cable de red nunca alrededor del aparato!
- Extraiga siempre el enchufe de la red cuando limpie el aparato, cuando exis-

ten fallos de funcionamiento, o cuando no esté usando el aparato!

- No coloque o descansa el aparato ni el cable de red sobre superficies calientes como placas de cocina o similares y no los acerque cerca de llamas vivas!
- Asegurarse de que el aparato esté en perfectas condiciones siempre antes de ponerlo en marcha. No deberá ponerse en marcha si:
 - el cable de alimentación está dañado;
 - el aparato presenta daños visibles;
 - el aparato se ha caído alguna vez.



¡ADVERTENCIA! ¡Peligro de muerte por descarga eléctrica!

Existe peligro de muerte si el aparato bajo tensión entra en contacto con agua! Por ello es importante observar las siguientes indicaciones de seguridad:



- **¡ADVERTENCIA!** El aparato no debe ser utilizado cerca de bañeras, platos de ducha ni de cualquier otro recipiente que contenga agua.
- Cuando se utilice el aparato en un cuarto de baño debe desenchufarse después de cada uso, porque la proximidad del agua supone un peligro, incluso con el aparato apagado.
- No debe extraer el enchufe de la caja de enchufe de la red tirando del cable de red o con las manos mojadas!
- Como protección adicional se recomienda la instalación de un dispositivo de protección de corriente residual (RCD)

con una corriente de disparo nominal de no más de 30mA en el circuito del cuarto de baño.

¡ATENCIÓN! Observe las siguientes indicaciones de seguridad para evitar daños y peligros producidos por un uso indebido:

- Este aparato puede ser usado por niños mayores de 8 años y por personas con discapacidad física, sensorial o mental o por personas con falta de experiencia y/o de conocimientos, siempre y cuando sean supervisadas o hayan recibido las instrucciones pertinentes en relación al uso seguro del aparato y hayan comprendido los riesgos que pudieran derivarse de dicho uso. Los niños no deben jugar con el aparato. Los trabajos de limpieza y mantenimiento no deben ser realizados por niños sin la correspondiente supervisión.
- ¡Antes de cada puesta en marcha debe comprobarse el estado correcto del aparato!
- Este aparato se calienta durante el uso.
- ¡No coloque el aparato en funcionamiento nunca sobre cojines blandos o mantas!
- ¡El aparato no debe entrar en contacto con materiales inflamables ni se debe utilizar cerca de materiales inflamables, ya que las placas alisadoras alcanzan temperaturas de aprox. 230 °C!
- ¡No transportar ni guardar nunca el aparato caliente!
- No depositar el aparato sobre una mesa o una superficie inflamable cuando esté encendido.

- ¡No colocar el aparato ni el cable de red sobre superficies calientes como placas de cocina o similares, ni ponerlo cerca de llamas sin protección!
- ¡No cubrir nunca las placas alisadoras con objetos de ningún tipo!
- No utilizar con cabellos chorreando ni con cabellos sintéticos.
- El aparato no es adecuado para alisar pelo de animales.
- ¡Proteger el aparato contra influencias climatológicas, como la humedad o la radiación solar directa! No se autoriza el uso del aparato al aire libre.
- ¡El aparato no es apropiado para ser limpiado en un lavavajillas!



¡ADVERTENCIA! ¡Peligro de quemaduras por piezas calientes del aparato!

Mientras se utiliza el aparato hay piezas que pueden calentarse mucho y provocar quemaduras. Por ello es importante observar las siguientes indicaciones de seguridad:

- Tenga en cuenta de no pulverizar sobre su cabello ningún producto fácilmente inflamable, como laca o fijador, antes de utilizar el aparato. Si se tocan las placas alisadoras se pueden producir quemaduras.
- No toque nunca las placas alisadoras ni las zonas cercanas a ellas mientras el aparato esté en funcionamiento. Evite todo contacto con la piel o los ojos.
- ¡Utilice el aparato solamente con el pelo seco natural, nunca en pelo artificial!



¡ADVERTENCIA! ¡PELIGRO DE ASFIXIA!

- Los materiales de embalaje, como por ejemplo las bolsas de aluminio, no deben estar al alcance de los niños!
- Si el aparato estuviera averiado no intente nunca arreglarlo por su cuenta, debido a que por reparaciones incorrectas pueden producirse riesgos considerables para el usuario.
- Si el aparato está dañado, póngase en contacto con su distribuidor especializado o con el fabricante.

Uso previsto

Este aparato solo se debe utilizar para alisar y estilizar el cabello de las personas. No está admitido ningún otro uso. En el caso de un mal uso, de un manejo erróneo o de una reparación incorrecta no se asume ninguna responsabilidad por daños eventuales. Igualmente se excluye en estos casos cualquier aplicación de la garantía!

Preparación del cabello

- Lave su cabello y después séquelo.
- Peine su cabello por completo, no utilice laca ni otros productos químicos para el cuidado del cabello que sean fácilmente inflamables.
- Coloque una toalla rodeando la nuca para protegerse de posibles quemaduras.

Puesta en funcionamiento

- Si el aparato está encendido, la lámpara de control „POWER“ se enciende en rojo, (ver imagen 1).

Ajustar la temperatura



¡ADVERTENCIA! ¡Peligro de quemaduras en su cabello debido a una temperatura seleccionada demasiado elevada!

Dependiendo del tipo de cabello, con una temperatura seleccionada erróneamente o un uso inadecuado de su plancha de pelo existe el peligro de que su cabello se seque o, en el peor de los casos, se queme. Seleccione la temperatura adecuada para su tipo de cabello.

Cada ajuste de temperatura superior se regula en pocos segundos, una reducción del ajuste de temperatura tiene lugar algo más despacio.

- Una vez encendido, el indicador de temperatura azul parpadea hasta que se alcanza la temperatura de encendido de 150 °C, (ver imagen 2).
- Seleccionar los niveles de temperatura que desee con las teclas +/- (150-230 °C) (ver imágenes 3 + 4): con el cabello fino, los mejores resultados se obtienen con temperaturas bajas. Con cabello grueso, rizado o rebelde elija un nivel de temperatura superior.

Durante las fases de calentamiento / enfriamiento parpadean los indicadores de temperatura azules del nivel de temperatura correspondiente. La luz continua indica que se ha alcanzado el nivel de temperatura seleccionado.

Antes de utilizar el aparato compruebe con UN mechón cómo reacciona su cabello a la temperatura. Por motivos de seguridad, el aparato se desconecta al cabo de 60 min mediante la función „auto shut off“.

Aplicación

- Ver imágenes 5 - 6



¡ADVERTENCIA! ¡Peligro de quemaduras por piezas calientes del aparato! ¡Después de utilizar el aparato o tras largas interrupciones, desconectar la clavija y dejar que el aparato se enfríe!

Limpieza y conservación



¡PELIGRO! ¡Peligro de muerte por descarga eléctrica! ¡Existe peligro de muerte en caso de contacto con cables o componentes bajo tensión! Por ello es importante observar las siguientes indicaciones de seguridad:

- Siempre desenchufe la máquina antes de limpiarla y desconecte el aparato.
- No sumergir el equipo en agua.



¡ADVERTENCIA! ¡Peligro de quemaduras por piezas calientes del aparato! Algunas partes del aparato pueden estar todavía calientes incluso después de haberlo apagado y producir quemaduras. Por ello es imprescindible dejar que el aparato se enfríe por completo antes de limpiarlo.

- Proteger el aparato contra el polvo, la suciedad y las pelusas.
- No utilizar limpiadores agresivos ni abrasivos.
- Limpiar el aparato solo con un paño ligeramente humedecido y secarlo con un paño suave.



Residuos de aparatos eléctricos al final de su vida útil

No deseche los aparatos eléctricos a la basura doméstica. De acuerdo con la Directiva europea 2012/19/UE sobre residuos de aparatos eléctricos y electrónicos, y su transposición al derecho nacional, los aparatos eléctricos usados deben ser

recogidos por separado y reciclados respetando el medio ambiente.

Alternativa al requerimiento de devolución para el reciclaje: Como alternativa a la devolución del aparato, el propietario del aparato eléctrico tiene la obligación de colaborar en el reciclaje adecuado del aparato en caso de querer desecharlo. Para ello, puede llevar el aparato usado a un punto de recogida que se encargue de su eliminación de conformidad con la gestión de reciclaje nacional y la ley de residuos.

Esto no se aplica a los accesorios y elementos auxiliares sin componentes eléctricos que se suministran junto con el aparato usado.

Garantía legal

TONDEO garantiza en todos los Estados miembros de la UE para todos sus pequeños equipos eléctricos la garantía legal (2 años) a todos los componentes del aparato que no estén sujetos al desgaste. Para los Estados que no son miembros de la UE, póngase en contacto con su distribuidor oficial. Quedan excluidos de la garantía los desgastes normales, así como los daños atribuidos a un uso erróneo o a un trato inapropiado del aparato.

CE Este aparato es conforme a las directivas europeas 2014/30/UE, 2014/35/UE, 2011/65/EC, 2009/125/EC y al reglamento (EC) N.1275/2008.

Datos técnicos

Modelo:	Cerion Plus 3.0
Número de artículo:	31006
Tensión de red:	100-240 V // 50/60 Hz
Potencia:	48 W
Tiempo de calentamiento:	110 s / 210 °C
Desconexión automática:	tras 60 min
Cable de red:	3,0 m
Clase de protección II:	

Con el fin de efectuar mejoras en el producto, nos reservamos el derecho de realizar modificaciones técnicas u ópticas en el artículo.

Estas instrucciones de servicio pueden obtenerse a través del fabricante. Encontrará la dirección al dorso de estas instrucciones de uso o en la tarjeta de garantía. Como alternativa, las instrucciones de servicio también se pueden descargar de la página de TONDEO en el siguiente enlace: <https://www.tondeo.com/downloads>

TURVALLISUUSOHJEET

Käyttöohje antaa tärkeitä turvallisuusohjeita ja tietoja, jotka ovat tarpeen laitteen moitteettomaan käyttöön!

Asiaankuulumattomasta käytöstä aiheutuvien vahinkojen estämiseksi käyttöohjetta on noudatettava ja säilytettävä huolellisesti myöhemmin tapahtuvaa omistajan vaihdosta varten!

Turvallisuusohjeet annetaan oman turvallisuutesi varmistamiseksi!



VAROITUS! Sähköiskusta aiheutuva hengenvaara!

Jännitteisten johtojen tai komponenttien koskettamiseen liittyy hengenvaara! Noudata sen vuoksi seuraavia turvallisuusohjeita:

- Tarkista, että tyyppikilvessä esitetty jännitearvo (V) vastaa käytettävissä olevaa verkkojännitettä!
- Älä vedä kaapelia terävien reunojen yli ja varo että kaapeli ei jää puristuksiin tai riipu liikaa alas. Suojaa kaapeli kuumuudelta ja kosteudelta.
- Johto ei saa koskettaa laitteen kuumia osia tai kulkea suoristuslevyjen välistä!
- Kytke laite aina käytön jälkeen pois päältä!
- Kytke pistoke pistorasiaan vain, kun laite on kytketty pois päältä!
- Älä koskaan kierrä johtoa laitteen ympäri!
- Vedä pistoke irti aina, kun puhdistat laitetta, kun käytössä on häiriö tai kun et käytä laitetta!
- Älä aseta laitetta kuumille pinnoille kuten liesilevyille tms., älä myöskään avotulen lähelle!
- Tarkista aina ennen laitteen käyttöön-ottoa, että laite on kunnossa. Sitä ei saa ottaa käyttöön seuraavissa tapauksissa:
 - johto on vioittunut
 - laitteessa näkyy vaurioita
 - laite on päässyt putoamaan.



VAROITUS! Sähköiskusta aiheutuva hengenvaara!

Jos jännitteinen laite pääsee kosketuksiin veden kanssa, on olemassa hengenvaara! Noudata sen vuoksi seuraavia turvallisuusohjeita:



- **VAROITUS!** Älä käytä laitetta kylpyammeen, suihkualtaiden tai muiden vettä sisältävien astioiden läheisyydessä.
- Jos laitetta käytetään kylpyhuoneessa, täytyy pistoke irrottaa pistorasiasta heti käytön jälkeen, koska lähellä oleva vesi voi olla vaarana myös, vaikka laite olisi kytketty pois päältä.
- Älä vedä johtoa pois pistorasiasta märin käsin tai suoraan johtoa kiinni pitäen!
- Kylpyhuoneen virtapiiriin suosittelemme asentamaan lisäksi korkeintaan 30mA vikavirta-suojakoskettimen (RCD). Pyydä neuvoja sähköasentajaltasi!

HUOMIO! Noudata seuraavia turvallisuusohjeita välttääksesi vääränlaisesta käytöstä aiheutuvat vauriot ja vaarat:

- Vedä pistoke irti pistorasiasta, kun puhdistat laitetta, käyttöhäiriön esiintyessä tai kun et käytä laitetta! Laitetta saavat käyttää yli 8-vuotiaat lapset ja henkilöt, joiden fyysiset, aistimukselliset tai mielentilalliset kyvyt tai kokemukset ja tiedot ja taidot ovat rajoitetut vain valvonnan alaisina ja kun laitteen turvallisuudesta vastaava henkilö on antanut heille ymmärrettävät neuvot ja ohjaukset

laitteen käytöstä ja käytössä mahdollisesti esiintyvistä vaaratilanteista. Lapset eivät saa leikkiä laitteella. Lapset eivät saa puhdistaa laitetta ilman valvontaa.

- Laitteen kunto täytyy tarkistaa ennen jokaista käyttöä!
- Laite kuumuu käytössä.
- Älä koskaan aseta käynnissä olevaa laitetta pehmeän tyynyn tai peitteen päälle!
- Laite ei saa koskettaa helposti syttyviä materiaaleja eikä sitä saa käyttää helposti syttyvien materiaalien läheisyydessä, sillä suoristuslevyjen lämpötila voi nousta jopa n.230 °C:seen!
- Älä kuljeta tai säilytä kuumaa laitetta!
- Päälle kytkettyä laitetta ei saa asettaa pöydälle tai syttyvälle alustalle.
- Laitetta ja johtoa ei saa asettaa kuumille pinnoille, kuten liesilevyille, tai avotulen lähelle!
- Suoristuslevyjä ei saa koskaan peittää millään tavalla!
- Älä käytä vettä valuviin hiuksiin tai tekohiuksiin.
- Laitteella ei saa suoristaa eläinten karvoja.
- Suojaa laite sääolosuhteilta (esim. kosteudelta ja auringonsäteiltä! Laitetta ei saa käyttää ulkona.
- Laite ei sovellu astianpesukoneessa puhdistettavaksi!



VAROITUS! Laitteen kuumien osien aiheuttama palovamman vaara!

Laitteen osien lämpötila voi nousta käytön aikana erittäin korkeaksi ja aiheuttaa palovammoja. Noudata sen vuoksi seuraavia turvallisuusohjeita:

- Suorista vain hiuksia, joissa ei ole helposti syttyviä aineita, kuten hiuslakkaa tai muita kiinnitysaineita. Suoristuslevyjen koskettaminen voi aiheuttaa palovammoja.
- Älä kosketa suorituslevyjä tai niiden lähellä olevia osia, kun laite on käynnissä. Älä kosketa laitteella ihoa tai silmiä.
- Suorista laitteella ainoastaan kuivia, aitoja hiuksia – älä keinohiuksia!



VAROITUS! TUKEHTUMISEN VAARA!

- Pakkausmateriaalit, esimerkiksi muovikalvot eivät saa joutua lasten käsiin.
- Jos laite on vaurioitunut, älä koskaan yritä korjata sitä itse, koska asiattomat korjaukset voivat olla vaarallisia käyttäjälle.
- Jos laite on vahingoittunut, ota yhteys jälleenmyyjään tai valmistajaan.

Määräystenmukainen käyttö

Tämä laite on tarkoitettu ainoastaan ihmisten hiusten suoristamiseen ja muotoiluun. Kaikki muu käyttö on kiellettyä. Takuu ei vastaa väärästä käytöstä tai asiattomista korjauksista aiheutuneista vahingoista. Näissä tapauksissa takuu ei ole voimassa.

Hiusten esikäsitteleminen

- Pese ja kuivaa hiukset.
- Kampaa hiukset huolellisesti. Älä käytä hiuslakkaa tai muita helposti syttyviä hiusten hoitotuotteita.
- Suojaa niskasi käsipyyhkeellä, joka estää palovammat.

Käyttöönotto

- Kun laite on kytketty päälle, valvontavalvo "POWER" palaa punaisena (ks. kuva 1).

Lämpötilan säätö



VAROITUS! Lian kuuma lämpötila voi polttaa hiuksia! Hiustyypille sopimaton lämpötila tai suoristimen ohjeiden vastainen käyttö voi kuivattaa hiukset tai pahimmassa tapauksessa polttaa ne. Säädä lämpötila oman hiustyypin mukaan.

Seuraava korkeampi lämpötila-asetus säätyy muutamassa sekunnissa, mutta lämpötila laskee hitaammin.

- Päällekytkennän jälkeen sininen lämpötilanäyttö vilkkuu niin kauan, kunnes päällekytkentälämpötila 150 °C on saavutettu, (ks. kuva 2).
- Halutut lämpötilat asetetaan painikkeilla +/- (150-230 °C) (ks. kuvat 3 + 4): ohuiden hiusten kohdalla saavutetaan parhaat tulokset alhaisilla lämpötiloilla. Hiusten ollessa paksut, kiharaiset tai porroiset tulee valita korkeampi lämpötila.

Kulloinkin valitun lämpötilan lämpötilanäytöt vilkkuvat lämmitys-/jäähdytysvaiheiden aikana. Valon palaessa jatkuvasti sinisenä valittu lämpötila on valittu.

Testaa ennen käyttöä YHDELLÄ suortuvalla, kuinka hiuksesi reagoivat lämpötilaan.

Laite kytkeytyy turvallisuusyistä 60 minuutin päästä pois päältä "auto shut off" -toiminnolla.

Käyttö

- Ks. kuvat 5 - 6



VAROITUS! Laitteen kuumien osien aiheuttama palovammojen vaara! Irrota johto aina käytön jälkeen ja anna laitteen jäähtyä!

Puhdistus ja hoito



VAARA! Sähköiskusta aiheutuva hengenvaara! Jännitteisten johtojen tai komponenttien koskettamiseen liittyy hengenvaara! Noudata sen vuoksi seuraavia turvallisuusohjeita:

- Irrota pistoke pistorasiasta aina ennen laitteen puhdistusta.
- Älä koskaan upota laitetta veteen.



VAROITUS! Laitteen kuumien osien aiheuttama palovammojen vaara! Laitteen osat voivat olla kuumia ja aiheuttaa palovammoja senkin jälkeen, kun laitteesta on katkaistu virta. Anna laitteen sen takia jäähtyä kokonaan ennen sen puhdistamista.

- Suojaa laite pölyltä, lialta ja nukaalta.
- Älä käytä voimakkaita tai hankaavia puhdistusaineita.
- Pyyhi laite vain kostealla kankaalla ja kuivaa pehmeällä kankaalla.



Sähkölaitteiden jätehuolto käytöstä poiston jälkeen

Älä hävitä sähkölaitteita kotitalousjätteen mukana. Eurooppalaisen sähkö- ja elektroniikkalaiteromudirektiivin 2012/19/EU ja sen kansallisten täytäntöönpanotoimien mukaisesti käytöstä poistetut sähkölaitteet on kerättävä erikseen ja toimitettava ympäristöstävälliseen kierrätykseen. Kierrätys vaihtoehtona takaisinlähettämiselä: Sähkölaitteen omistajan velvollisuus on takaisinlähettämisen

vaihtoehtona toimittaa käytöstä poistettava laite kierrätettäväksi. Laite voidaan toimittaa myös kierrätyspisteeseen, joka suorittaa laitteen hävittämisen paikallisen kierrätyksen hallintaa ja jätehuoltoa koskevan lainsäädännön mukaisesti. Tämä ei koske käytöstä poistettaviin laitteisiin kuuluvia lisävarusteita tai apuvälineitä, joissa ei ole sähköosia.

Lakisääteinen takuu

TONDEO antaa lakisääteisen takuun kaikissa EU-jäsenmaissa kaikille sähköisille laitteille ja niissä oleville ei kuluvien osien laitekomponenteille (2 vuotta). Muissa kuin EU-jäsenmaissa on kysyttävä takuehtoja myyjältä. Takuu ei vastaa normaalista kulumisesta aiheutuneista vioista eikä vahingoista, jotka aiheutuvat laitteen väärästä tai asiattomasta käytöstä.

CE Tämä laite vastaa Euroopan direktiivejä 2014/30/EU, 2014/35/EU, 2011/65/EC, 2009/125/EC sekä EC- määräystä nro 1275/2008.

Tekniset tiedot

Malli:	Cerion Plus 3.0
Tuotenumero:	31006
Verkköjännite:	100-240 V // 50/60 Hz
Teho:	48 W
Kuumentamisaika:	110 sek. / 210°C
Automaattinen poiskytkentä:	60 minuutin kuluttua
Verkkojohto:	3,0 m
Suojaluokitus II:	

Pidätämme oikeuden tuotteen teknisiin ja ulkonäköä koskeviin muutoksiin tuoteparannuksen puitteissa.

Tämän käyttöohjeen voi tilata valmistajalta. Osoite on ilmoitettu käyttöohjeen takasivulla tai takuukortissa. Käyttöohjeen voi ladata vaihtoehtoisesti myös TONDEO-kotisivulta seuraavasta linkistä: <https://www.tondeo.com/downloads>

CONSIGNES DE SÉCURITÉ

Le présent mode d'emploi vous communique des consignes de sécurité importantes ainsi que des informations qui sont indispensables au bon fonctionnement de l'appareil ! Afin d'éviter d'endommager l'appareil en raison d'une utilisation inappropriée, le mode d'emploi doit être observé et soigneusement conservé ; le cas échéant, il sera remis en même temps que l'appareil à un éventuel nouveau propriétaire ! Toutes les consignes de sécurité ont pour but d'assurer votre sécurité personnelle !



AVERTISSEMENT ! Danger de mort par électrocution !

Il y a danger de mort en cas de contact avec des câbles ou composants sous tension ! C'est pourquoi, il est impératif de respecter les consignes de sécurité suivantes :

- Veillez à ce que la tension (V) indiquée sur la plaquette signalétique de l'appareil corresponde à la tension secteur !
- Le câble secteur ne doit pas être tiré sur des arêtes vives et il ne doit également pas être coincé ou pendu. Le câble secteur doit être protégé contre la chaleur et l'humidité.
- Le câble de réseau ne doit en aucun cas entrer en contact avec les parties chaudes de l'appareil ni être introduit entre les plaques lissantes de ce dernier !
- Après utilisation, éteignez toujours l'appareil !
- N'introduire la prise de courant dans la prise de réseau que lorsque l'appareil est éteint !
- Ne jamais enrouler le câble d'alimentation secteur autour de l'appareil !
- Retirez toujours la prise du réseau lorsque vous nettoyez l'appareil, en cas d'anomalie ou si vous n'utilisez pas l'appareil !
- Ne pas poser l'appareil et le câble d'alimentation secteur sur des surfaces chaudes, comme des plaques de cuisson ou similaires; ne pas le placer à proximité directe de flammes nues !
- Avant chaque utilisation, vérifier que l'appareil est en parfait état, ne pas le mettre en service, si :
 - le cordon est endommagé

- l'appareil présente des dommages visibles
- l'appareil est tombé par terre



AVERTISSEMENT ! Danger de mort par électrocution !

Il y a danger de mort si l'appareil sous tension entre en contact avec de l'eau !

C'est pourquoi, il est impératif de respecter les consignes de sécurité suivantes :



- **AVERTISSEMENT !** Ne pas se servir de l'appareil à proximité de baignoires, de bacs à douche ou d'autres récipients qui contiennent de l'eau.
 - Si l'appareil est utilisé dans une salle de bains, la fiche secteur doit être débranchée de la prise électrique après l'utilisation car la proximité d'eau constitue un risque même si l'appareil est hors service.
 - Ne débranchez pas la fiche secteur de la prise en tirant sur le câble ou avec des mains humides !
 - À titre de protection supplémentaire, nous recommandons d'installer un dispositif de protection contre les courants de court-circuit (RCD) avec un courant de déclenchement assigné ne dépassant pas 30 mA dans le circuit électrique de la salle de bains. Demandez conseil à votre électricien agréé !
- ATTENTION !**
- Respectez les consignes de sécurité suivantes afin d'éviter des endommagements et l'exposition à des dangers du fait d'une utilisation non conforme :
- Cet appareil a le droit d'être utilisé par des enfants à partir de 8 ans et plus ainsi que par des personnes à capacités physiques, sensorielles ou mentales limitées ou manquant d'expérience et/ou de connaissances lorsqu'ils sont surveillés ou lorsqu'ils ont reçu des instructions sur la manière d'utiliser l'appareil en toute sécurité et s'ils ont compris les dangers liés à l'utilisation de l'appareil. Les enfants n'ont pas le droit de jouer avec l'appareil. Le nettoyage et l'entretien qui incombent à l'utilisateur ne doivent pas être confiés à des enfants sans surveillance.
 - Avant chaque mise en service, contrôlez si l'appareil est en bon état !
 - L'appareil devient brûlant à l'utilisation.
 - Pendant qu'il fonctionne, ne jamais poser l'appareil sur un coussin mou ou sur une couverture !
 - L'appareil ne doit en aucun cas entrer en contact avec des matières inflammables ou encore être mis en marche à proximité de matières inflammables, puisque les plaques lissantes atteignent une température de l'ordre de 230°C !
 - Ne jamais transporter ou ranger l'appareil lorsqu'il est chaud !
 - Ne jamais placer l'appareil sur une table ou une surface inflammable pendant son fonctionnement !
 - Ne jamais poser l'appareil en marche sur des coussins ou couvertures à texture molle !
 - Ne jamais recouvrir les plaques lissantes avec des objets, quelle que soit leur nature !

- Ne pas utiliser si les cheveux sont encore très mouillés ou avec des cheveux synthétiques.
- L'appareil n'est pas approprié au lissage de poils d'animaux.
- Protéger l'appareil contre les intempéries, par ex. l'humidité ou l'exposition directe au soleil. L'appareil n'est pas homologué pour une utilisation à l'extérieur.
- L'appareil n'est pas adapté pour être nettoyé dans un lave-vaisselle !



AVERTISSEMENT ! Risque de brûlure par les parties chaudes de l'appareil !

Lorsqu'il est en marche, certaines parties de l'appareil peuvent devenir brûlantes et causer des brûlures. Pour cela, il est impératif de respecter les consignes de sécurité suivantes :

- Avant l'utilisation de l'appareil, ne vaporisez et n'appliquez pas de substances facilement inflammables comme par ex. de la laque ou de la mousse fixante sur vos cheveux. Cela peut entraîner des brûlures en cas de contact avec les plaques chauffantes !
- Ne saisissez jamais l'appareil au niveau des plaques lissantes ou à proximité de ces dernières lorsqu'il est en marche. Évitez tout contact avec la peau ou les yeux.
- L'appareil ne doit être utilisé que sur des cheveux secs, naturels et jamais sur des cheveux synthétiques !



AVERTISSEMENT ! RISQUE D'ÉTOUFFEMENT !

- Ne pas laisser à portée des enfants les matériels d'emballage, comme par exemple le sac plastique.
- Si l'appareil s'avère être défectueux, n'essayez jamais de le réparer par vous-même car de graves dangers pourraient affecter l'utilisateur après une réparation incorrecte.
- Si l'appareil est endommagé, veuillez vous adresser à votre revendeur ou au fabricant.

Utilisation conforme aux prescriptions

L'appareil est exclusivement réservé pour lisser et à la mise en forme de cheveux humains. Tout autre emploi est interdit. En cas de changement d'utilisation, de mauvaise utilisation ou de réparation non conforme, aucune responsabilité ne sera assumée pour les dommages éventuels. Les prestations de garantie sont également exclues dans de tels cas !

Préparation des cheveux

- Lavez-vous les cheveux et séchez-les.
- Démêlez soigneusement vos cheveux, n'utilisez pas de laque ou autres produits de soin capillaire chimiques facilement inflammables.
- Déposez une serviette de toilette sur votre nuque afin d'éviter d'éventuelles brûlures de la peau.

Mise en service

- Quand l'appareil est allumé, le voyant de contrôle « POWER » s'allume en rouge (voir fig. ❶).

Réglage de la température



AVERTISSEMENT ! Vous risquez de vous brûler les cheveux en sélectionnant une température trop élevée !

Quel que soit le type de cheveux, la sélection d'une température inadéquate ou bien l'utilisation inappropriée du fer à lisser risquent de dessécher et dans le pire des cas de brûler vos cheveux. Choisissez une température adaptée à votre type de cheveux.

Le réglage d'une température supérieure est réalisé en quelques secondes, le réglage d'une température inférieure nécessite un peu plus de temps.

- Après l'allumage, l'affichage bleu de température clignote jusqu'à ce que la température d'allumage de 150 °C soit atteinte, (voir figure ❷).

- Choisissez les niveaux de température souhaités par les touches +/- (150-230 °C) (voir figures 3 + 4) : avec les cheveux fins, les meilleurs résultats sont obtenus à basses températures. Avec les cheveux épais, bouclés ou rebelles, choisissez un niveau de température plus élevé.

Pendant les phases d'échauffement/de refroidissement, les affichages de température bleus du niveau de température respectif choisi clignotent. Le niveau de température souhaité est atteint lorsque la lumière bleue reste constamment allumée.

Avant l'utilisation, testez sur UNE mèche comment vos cheveux réagissent à la température.

Pour des raisons de sécurité, l'appareil s'éteint au bout de 60 minutes au moyen de la fonction « auto shut off ».

Utilisation

- Voir figures 5 - 6



AVERTISSEMENT ! Risque de brûlure par les parties chaudes de l'appareil !

Après chaque utilisation ou des interruptions prolongées, débrancher l'appareil, retirer la fiche et laisser l'appareil refroidir !

Nettoyage et entretien



DANGER ! Danger de mort par électrocution !

Il y a danger de mort en cas de contact avec des câbles ou composants sous tension !

C'est pourquoi, il est impératif de respecter les consignes de sécurité suivantes :

- Débranchez toujours la machine avant de la nettoyer et éteignez l'appareil.
- Ne pas plonger l'appareil dans l'eau.



AVERTISSEMENT ! Risque de brûlure par les parties chaudes de l'appareil !

Certains composants de l'appareil peuvent être brûlants même après son extinction et causer des brûlures. Il est de ce fait indispensable de laisser entièrement refroidir l'appareil avant d'entreprendre son nettoyage.

- Conserver l'appareil à l'abri de la poussière, des saletés et des peluches.
- Ne pas utiliser de détergents agressifs ou abrasifs.
- Essuyer l'appareil avec un chiffon légèrement humide et le sécher à l'aide d'un chiffon doux et sec.



Déchets d'appareils électriques en fin de durée de vie

Ne jetez pas les appareils électriques à la poubelle des déchets ménagers ! Conformément à la directive européenne 2012/19/UE sur les appareils électriques et électroniques, et à sa transposition en droit national, il faut collecter les appareils électriques usagés séparément et les introduire dans un circuit de recyclage respectant l'environnement.

Le recyclage à titre d'alternative à la demande de renvoi :

A titre d'alternative au renvoi, le propriétaire de l'appareil électrique s'engage à participer à un recyclage correct dans le cas où il renonce à en détenir la propriété. A cette fin, l'appareil usagé peut être remis à un site de reprise qui se chargera de l'éliminer dans l'esprit de la loi sur la gestion en circuit fermé et sur les déchets. Ne sont pas concernés les accessoires qui accompagnent les appareils usagés et les moyens auxiliaires sans composants électriques.

Garantie légale

TONDEO accorde dans tous les pays membres de l'UE pour tous ses petits appareils électriques la garantie légale (2 ans) sur tous les composants n'étant pas soumis à l'usure. Dans tous les pays non membres, s'informer auprès du commerce spécialisé. Sont exceptés de la garantie l'usure normale ainsi que des dommages dus à une mauvaise utilisation ou un traitement incorrect de l'appareil.



Cet appareil est conforme aux directives européennes 2014/30/UE, 2014/35/UE, 2011/65/EC, 2009/125/EC et au règlement (EC) N. 1275/2008

Caractéristiques techniques

Modèle :	Cerion Plus 3.0
Numéro de réf. :	31006
Tension réseau :	100-240 V // 50/60 Hz
Puissance :	48 W
Délai d'échauffement :	110 sec. / 210 °C
Coupeure automatique :	après 60 min.
Cordon d'alimentation :	3,0 m
Classe de protection II :	

Sous réserve de modifications techniques et optiques de l'article dans le cadre d'améliorations du produit.

Le présent mode d'emploi peut être obtenu auprès du fabricant. L'adresse de ce dernier se trouve au verso de ce mode d'emploi ou de la carte de garantie. À titre d'alternative, le mode d'emploi peut également être téléchargé depuis le site Web TONDEO à l'adresse : <https://www.tondeo.com/downloads>

AVVERTENZE SULLA SICUREZZA

Le istruzioni per l'uso contengono avvertenze sulla sicurezza importanti e forniscono le informazioni necessarie per l'utilizzo corretto dell'apparecchio!

Per evitare danni dovuti a un impiego non appropriato, osservare le istruzioni per l'uso, conservarle con cura e allegarle all'apparecchio in caso di una sua cessione a terzi!

Tutte le avvertenze sulla sicurezza servono per la vostra sicurezza personale!



AVVERTENZA! Pericolo di morte da folgorazione!

Pericolo di morte in caso di contatto con cavi o componenti sotto tensione! Attenersi pertanto alle seguenti norme di sicurezza:

- Assicurarsi che le indicazioni sulla tensione (V) riportate sulla targhetta dell'apparecchio corrispondano alla tensione di rete!
- Evitare che il cavo di collegamento alla rete venga in contatto con spigoli vivi, si incastri o penda. Proteggere il cavo di collegamento alla rete da calore e umidità.
- Il cavo di collegamento alla rete non deve entrare in contatto con componenti caldi dell'apparecchio, né essere inserito tra le piastre liscianti!
- Spegnerne sempre l'apparecchio dopo l'uso!
- Collegare la spina alla presa di corrente solo mentre l'apparecchio è spento!
- Non avvolgere mai il cavo di alimentazione intorno all'apparecchio!
- Staccare sempre la spina quando si pulisce l'apparecchio, in presenza di anomalie di funzionamento o se l'apparecchio non viene utilizzato!
- Non collocare l'apparecchio e il cavo di alimentazione sopra superfici calde, quali ad esempio piani di cottura o similari né in prossimità di fiamme vive!
- Prima di ogni messa in funzione, verificare le condizioni dell'apparecchio. Evitare la messa in funzione nei seguenti casi:
 - se la linea di alimentazione è danneggiata

- se l'apparecchio presenta danni visibili
- se l'apparecchio è caduto.



AVVERTENZA! Pericolo di morte da folgorazione!

Pericolo di morte in caso di contatto con l'acqua da parte dell'apparecchio sotto tensione! Attenersi pertanto alle seguenti norme di sicurezza:



- **AVVERTENZA!** Non usare l'apparecchio nelle vicinanze di vasche da bagno, docce o altri recipienti contenenti acqua.
- Se l'apparecchio viene usato nel bagno, dopo l'utilizzo staccare la spina poiché la vicinanza dell'acqua rappresenta un pericolo anche se è spento.
- Non staccare la spina dalla presa di corrente tirandola dal cavo di alimentazione e tanto meno con le mani bagnate!
- Come ulteriore protezione si consiglia di installare nel circuito elettrico del bagno un dispositivo di sicurezza per correnti di guasto (RCD) con una corrente di apertura nominale non superiore a 30mA. Fatevi consigliare da un elettrotecnico!

ATTENZIONE! Per evitare danni e pericoli dovuti a un utilizzo improprio, attenersi alle seguenti norme di sicurezza:

- Questo apparecchio può essere utilizzato da bambini a partire da 8 anni di età e da persone con capacità fisiche, sensoriali o mentali limitate o mancanti di esperienza e/o conoscenza se sorvegliati oppure se hanno ricevuto istruzioni sull'uso corretto dell'apparecchio e sui pericoli che potrebbe comportare.

I bambini non devono giocare con l'apparecchio. La pulizia e la manutenzione da parte dell'utente non devono essere affidate ai bambini non sorvegliati.

- Prima della messa in funzione assicurarsi che l'apparecchio sia in perfetto stato!
- Durante l'uso l'apparecchio si riscalda.
- Non appoggiare mai l'apparecchio quando è in funzione sopra cuscini morbidi o coperte!
- L'apparecchio non deve entrare in contatto con materiali infiammabili, né essere utilizzato in prossimità di materiali infiammabili, in quanto le piastre liscianti raggiungono temperature di ca. 230°C!
- Non trasportare né riporre l'apparecchio quando è caldo!
- Non appoggiare mai l'apparecchio quando è acceso sopra a tavoli o a basi infiammabili.
- Non collocare l'apparecchio e il cavo di rete sopra superfici calde, quali ad esempio piani di cottura o simili né in prossimità di fiamme vive!
- Non coprire le piastre liscianti con oggetti di alcun genere!
- Non utilizzare su capelli bagnati o capelli artificiali.
- L'apparecchio non è adatto per lisciare il pelo degli animali.
- Proteggere l'apparecchio da influssi ambientali, quali umidità o raggi diretti del sole! L'apparecchio non è omologato per l'utilizzo all'aperto.
- L'apparecchio non è adatto per il lavaggio in lavastoviglie!



AVVERTENZA! Pericolo di ustioni a causa dei componenti surriscaldati dell'apparecchio!

Parti dell'apparecchio possono diventare molto calde durante l'uso e causare possibili ustioni. Attenersi pertanto alle seguenti norme di sicurezza:

- Prima dell'uso, evitare di spruzzare sui capelli prodotti facilmente infiammabili, come lacca o fissanti. Pericolo di ustioni in caso di contatto con le piastre liscianti.
- Non toccare mai la zona adiacente alle piastre liscianti quando l'apparecchio è in funzione. Evitare il contatto con la pelle o con gli occhi.
- Utilizzare l'apparecchio solo su capelli naturali e asciutti, mai su capelli artificiali!



AVVERTENZA! PERICOLO DI SOFFOCAMENTO!

- I materiali di imballaggio, quali ad esempio i sacchetti di plastica, devono essere conservati al di fuori della portata dei bambini.
- Se l'apparecchio dovesse essere difettoso non cercare mai di ripararlo personalmente, poiché riparazioni non eseguite a regola d'arte possono rappresentare un grave pericolo per l'utente.
- In caso di danneggiamento dell'apparecchio, rivolgersi al proprio rivenditore specializzato o al produttore.

Uso appropriato

L'apparecchio è pensato esclusivamente per lisciare e acconciare capelli umani. Qualsiasi altro uso non è consentito. In caso di usi per scopi diversi da quelli previsti, utilizzo non corretto o riparazione non eseguita a regola d'arte, non viene assunta alcuna responsabilità per eventuali danni. In tali casi viene altresì esclusa qualsiasi prestazione di garanzia!

Preparazione dei capelli

- Lavare e asciugare i capelli.
- Pettinare bene i capelli; non usare lacca per capelli o altri prodotti chimici per la cura dei capelli facilmente infiammabili.
- Avvolgere un asciugamano intorno alla nuca per proteggerla da possibili ustioni.

Messa in funzione

- Quando l'apparecchio è acceso, la spia di controllo "POWER" diventa rossa, (vedere la Fig. 1).

Regolazione della temperatura



AVVERTENZA! Se si seleziona una temperatura troppo elevata, si rischia di bruciare i capelli!

A seconda del tipo di capelli, se si imposta una temperatura sbagliata o si utilizza l'apparecchio in modo errato, si rischia di seccare o, nel peggiore dei casi, di bruciare i capelli. Scegliere quindi la temperatura più idonea alla propria tipologia di capelli.

Bastano pochi secondi per passare ad una temperatura più alta, mentre ci vuole più tempo per ridurre la temperatura impostata.

- Dopo l'accensione, l'indicatore blu della temperatura lampeggia fino a quando non viene raggiunta la temperatura di 150°C, (vedere Fig. 2).
- Selezionare i livelli di temperatura desiderati con i tasti +/- (150-230°C) (vedere Fig. 3 + 4): con capelli sottili, i risultati migliori si ottengono alle temperature basse. Con capelli spessi, ricci o ribelli, selezionare un livello di temperatura più alto.

Durante la fase di riscaldamento/raffreddamento, gli indicatori della temperatura blu del livello impostato lampeggiano. La luce blu sempre accesa segnala che è stato raggiunto il livello di temperatura desiderato.

Prima dell'uso, verificare su UNA ciocca la reazione dei capelli alla temperatura impostata.

Per ragioni di sicurezza, l'apparecchio si spegne dopo 60 minuti grazie alla funzione "auto shut off".

Utilizzo

- Vedere le figure 5 - 6



AVVERTENZA! Pericolo di ustioni a causa dei componenti surriscaldati dell'apparecchio!

Dopo l'uso o lunghi periodi di inutilizzo, staccare la spina di rete e far raffreddare l'apparecchio!

Pulizia e manutenzione



PERICOLO! Pericolo di morte da folgorazione!

Pericolo di morte in caso di contatto con cavi o componenti sotto tensione! Attenersi pertanto alle seguenti norme di sicurezza:

- Prima della pulizia, staccare sempre la spina di rete.
- Non immergere l'apparecchio in acqua.



AVVERTENZA! Pericolo di ustioni a causa dei componenti surriscaldati dell'apparecchio!

I componenti dell'apparecchio possono essere caldi e causare ustioni anche dopo essere stati spenti. Si consiglia pertanto di far raffreddare completamente l'apparecchio prima di procedere con la pulizia.

recchio prima di procedere con la pulizia.

- Proteggere l'apparecchio da polvere, sporco e pelucchi.
- Non utilizzare strumenti appuntiti o abrasivi per la pulizia.
- Pulire l'apparecchio solo con un panno leggermente inumidito e asciugare con un panno morbido.



Smaltimento di apparecchi elettrici alla fine della loro durata

Non gettare gli utensili elettrici nei rifiuti domestici.

Secondo la Direttiva europea 2012/19/UE sui rifiuti di apparecchiature elettriche ed elettroniche e l'applicazione nel diritto nazionale gli elettrodomestici usati devono venire raccolti separatamente e smaltiti in modo ecologico.

Alternativa di riciclaggio alla richiesta di restituzione:

Il proprietario dell'apparecchio elettrico è tenuto in alternativa, invece della restituzione, a collaborare in modo che lo smaltimento venga eseguito correttamente in caso ceda l'apparecchio. L'apparecchio vecchio può anche venire consegnato ad un centro di raccolta che provvede poi allo smaltimento secondo le norme nazionali sul riciclaggio e sui rifiuti. Non ne sono interessati gli accessori e i mezzi ausiliari senza elementi elettrici forniti insieme ai vecchi apparecchi.

Garanzia legale

TONDEO garantisce in tutti gli stati membri dell'UE per tutti gli apparecchi elettrici la garanzia (2 anni) a norma di legge su tutti i componenti dell'apparecchio non soggetti ad usura. In tutti gli stati non appartenenti all'UE rivolgersi al proprio rivenditore specializzato. Sono esclusi dalla garanzia l'usura normale nonché danni causati da un utilizzo sbagliato o da un trattamento inadeguato dell'apparecchio.



Questo apparecchio è conforme alle direttive europee 2014/30/UE, 2014/35/UE, 2011/65/EC, 2009/125/EC ed al regolamento (EC) N. 1275/2008.

Dati tecnici

Modello:	Cerion Plus 3.0
Codice articolo:	31006
Tensione di rete:	100-240 V // 50/60 Hz
Potenza:	48 W
Tempo di riscaldamento:	110 sec. / 210°C
Spegnimento automatico:	dopo 60 min.
Potenza di rete:	3,0 m
Classe di protezione II:	

Per un'ottimizzazione dei prodotti ci riserviamo sull'articolo cambiamenti tecnici e ottici.

Queste istruzioni per l'uso possono essere acquistate presso il produttore. L'indirizzo è riportato a tergo di queste istruzioni per l'uso o del certificato di garanzia. In alternativa, le istruzioni per l'uso possono essere scaricate anche dalla homepage TONDEO al seguente link: <https://www.tondeo.com/downloads>

VEILIGHEIDSINSTRUCTIES

De gebruiksaanwijzing bezorgt u belangrijke veiligheidsinstructies en informatie die voor een correcte werking van het apparaat noodzakelijk zijn! Om beschadigingen door een onoordeelkundig gebruik te vermijden, dient de gebruiksaanwijzing in acht genomen, zorgvuldig bewaard en eventueel aan volgende eigenaars doorgegeven te worden!

Alle veiligheidsinstructies dienen voor uw persoonlijke veiligheid!



WAARSCHUWING! Levensgevaar door elektrische schokken!

Levensgevaar bij contact met onder spanning staande kabels en onderdelen! Volg daarom de volgende veiligheidsaanwijzingen:

- Let erop dat de op het typeplaatje van het apparaat vermelde spanning (V) met de netspanning overeenstemt!
- Gelieve het netsnoer niet over scherpe kanten te trekken, af te knellen of te laten neerhangen. Het netsnoer dient tegen hitte en vochtigheid beschermd te worden.
- Het netsnoer mag niet in contact komen met hete apparaatdelen en mag nooit tussen de platen van de stijltang komen!
- Schakel het apparaat na gebruik te allen tijde uit!
- Netstekker uitsluitend bij een uitgeschakeld apparaat in de contactdoos steken!
- Netsnoer nooit om het apparaat wikkelen!

- Trek steeds de netstekker uit de contactdoos wanneer u het apparaat reinigt, wanneer er bedrijfsstoringen zijn of wanneer u het apparaat niet gebruikt!
- Apparaat en netsnoer niet op hete oppervlakken zoals kookplaten of dergelijke zetten of leggen en niet in de onmiddellijke nabijheid van open vuur brengen!
- Voor elk gebruik van het apparaat moet u de perfecte staat van het apparaat controleren. U mag het apparaat niet gebruiken als:
 - de kabel is beschadigd;
 - het apparaat zichtbare schade vertoont;
 - het apparaat eerder is gevallen.



WAARSCHUWING! Levensgevaar door elektrische schokken!

Levensgevaar wanneer onder spanning staande onderdelen in contact komen met water! Volg daarom de volgende veiligheidsaanwijzingen:



- **WAARSCHUWING:** Het apparaat niet in de nabijheid van badkuipen, douchebakken of andere bakken, die water bevatten, gebruiken.
- Als het apparaat in een badkamer gebruikt wordt, dient na gebruik de stekker uit de contactdoos getrokken te worden omdat in de buurt van water altijd het gevaar bestaat een gevaar vormt, ook als het apparaat uitgeschakeld is.

- De netstekker niet bij het netsnoer of met natte handen uit de contactdoos trekken!
- Als extra bescherming wordt de installatie van een aardlekschakelaar (RCD) – werking te stellen bij een meetbare stroom van niet meer dan 30 mA – in de badkamer aanbevolen. Laat u door uw elektromonteur adviseren!

OPGELET! Volg de onderstaande veiligheidsaanwijzingen om schade en gevaar door incorrect gebruik te voorkomen:

- Dit apparaat kan door kinderen vanaf 8 jaar en ouder en door personen met verminderde lichamelijke, zintuiglijke of mentale capaciteiten of met een gebrek aan ervaring en/of kennis gebruikt worden als ze onder toezicht staan of met betrekking tot een veilig gebruik van het apparaat wegwijs gemaakt werden en de daaruit voortvloeiende gevaren begrepen hebben. Kinderen mogen niet met het apparaat spelen. Reiniging en gebruikersonderhoud mogen niet door kinderen zonder toezicht doorgevoerd worden.
- Telkens vóór ingebruikneming dient het apparaat op een foutloze toestand gecontroleerd te worden!
- Het apparaat wordt bij gebruik heet.
- Het in werking zijnde apparaat nooit op zachte kussens of dekens leggen!
- Het apparaat mag niet in contact komen met brandbare materialen en ook niet in de buurt van brandbare materialen worden gebruikt aangezien de platen van de stijltang een temperatuur van ong. 230°C kunnen bereiken!

- Het apparaat mag in hete toestand nooit worden vervoerd of opgeborgen!
- Plaats een ingeschakeld apparaat nooit op een tafel of op brandbare ondergronden.
- Plaats het apparaat en netsnoer nooit op hete oppervlakken zoals verwarmingsplaten en stel ze nooit bloot aan vlammen!
- Bedek de platen van de stijltang nooit met voorwerpen!
- Gebruik het apparaat niet voor druipnat haar of kunststofhaar.
- Het apparaat is niet geschikt voor het gladmaken het haar van dieren.
- Bescherm het apparaat tegen weersinvloeden, zoals vocht of direct zonlicht! Het apparaat is niet bedoeld voor gebruik buitenshuis.
- Het apparaat is niet geschikt om in een vaatwasmachine gereinigd te worden!



WAARSCHUWING! Verbrandingsgevaar door hete apparaatdelen!

Delen van het apparaat kunnen tijdens het gebruik zeer heet worden en tot brandwonden leiden. Volg daarom de volgende veiligheidsaanwijzingen:

- Let erop dat u vóór het gebruik van dit apparaat geen licht ontvlambare middelen, zoals bijv. haarspray of haarlak, in uw haar spuit. Deze producten kunnen bij contact met de platen van de stijltang brandwonden veroorzaken.
- Raak tijdens gebruik van het apparaat nooit de platen van de stijltang aan. Voorkom elk contact met de huid of ogen.

- Gebruik het apparaat alleen voor droog, natuurlijk haar, nooit voor synthetisch haar!



WAARSCHUWING! VERSTIKKINGSGEVAAR!

- Verpakkingsmaterialen, zoals bv. foliezakjes, horen niet thuis in kinderhanden.
- Als het apparaat defect is, nooit zelf repareren. Door onprofessioneel uitgevoerde reparaties kan groot gevaar voor de gebruiker ontstaan.
- Als het apparaat beschadigd is, neemt u dan contact op met de winkelier of de fabrikant.

Doelmatig gebruik

Dit apparaat is uitsluitend bedoeld voor het gladmaken en stijlen van menselijk haar. Elk ander gebruik is niet toegestaan. Bij een oneigenlijk gebruik, een verkeerde bediening of een onoordeelkundige reparatie kan de fabrikant voor eventuele beschadigingen niet aansprakelijk gesteld worden. Evenzeer zijn garantievergoedingen in dergelijke gevallen uitgesloten!

Het haar voorbereiden

- Was het haar en droog het.
- Kam grondig uw haar en gebruik geen haarspray of andere chemische haarverzorgingsproducten die licht ontvlambaar zijn.
- Leg een handdoek rond de nek om u tegen mogelijke brandwonden te beschermen.

Ingebruikname

- Wanneer het apparaat is ingeschakeld, brandt het controlelampje „POWER“ rood (zie afbeelding ①).

Temperatuur instellen



WAARSCHUWING! Verbrandingsgevaar van het haar omdat de geselecteerde temperatuur te hoog is!

Naargelang het haartype en bij een onjuiste temperatuurselectie of onjuist gebruik van de stijltang, bestaat het gevaar dat uw haar uitdroogt of zelfs verbrandt. Selecteer de voor uw haartype geschikte temperatuur.

Temperatuurverhogingen worden binnen enkele seconden bereikt, maar temperatuurverlagingen duren langer.

- Na het inschakelen knippert de blauwe temperatuurindicator tot de inschakeltemperatuur van 150 °C is bereikt (zie afbeelding ②).

- De gewenste temperatuurniveaus selecteert u met de toetsen +/- (150-230 °C) (zie afbeeldingen ③ + ④): bij fijn haar worden de beste resultaten op lage temperaturen bereikt. Kies bij dik, gekruld of opstaand haar een hoog temperatuurniveau.

Tijdens de opwarm-/afkoelfasen knipperen de blauwe temperatuurindicatoren van het geselecteerde temperatuurniveau. Wanneer de indicator blauw blijft, is het geselecteerde temperatuurniveau bereikt.

Test voor gebruik EEN haarsliert om te weten hoe uw haar op de temperatuur reageert.

Om veiligheidsredenen wordt het apparaat na 60 min. door de „auto shut off“-functie uitgeschakeld.

Toepassing

- Zie de afbeeldingen ⑤ - ⑥



WAARSCHUWING! Verbrandingsgevaar door hete apparaatdelen!

Na gebruik of bij langere onderbrekingen, haalt u de stekker uit het stopcontact en laat u het apparaat afkoelen!

Reiniging en onderhoud



GEVAAR! Levensgevaar door elektrische schokken!

Levensgevaar bij contact met onder spanning staande kabels en onderdelen! Volg daarom de volgende veiligheidsaanwijzingen:

- Haal altijd de stekker uit het stopcontact alvorens het apparaat te reinigen.
- Dompel het apparaat nooit onder in water.



WAARSCHUWING! Verbrandingsgevaar door hete apparaatdelen!

Delen van het apparaat kunnen ook na uitschakeling heet zijn en brandwonden veroorzaken. Laat daarom het apparaat voor elke reiniging volledig afkoelen.

- Bescherm het apparaat tegen vuil en stof.
- Gebruik geen agressieve of schurende reinigingsmiddelen.
- eem het apparaat uitsluitend met een licht vochtige doek af en droog het daarna met een zachte doek



Het wegwerpen van elektronische apparatuur als de levensduur ten einde is

Elektronische apparaten mogen niet als huishoudelijk vuil worden verwerkt.

In overeenstemming met de Europese Richtlijn 2012/19/EU inzake afgedankte elektrische en elektronische apparaten en de respectievelijke geharmoniseerde nationale wet moeten afgedankte elektronische apparaten gescheiden worden verzameld en voor milieuvriendelijke recycling worden ingeleverd.

Recyclingalternatief voor retourzending:

Levert de eigenaar van het elektronische apparaat het

apparaat niet in bij de fabrikant, dan aanvaardt hij de plicht om te zorgen voor een adequate recycling van het apparaat. Het afgedankte apparaat kan men hiervoor inleveren bij inzamelingspunten die beantwoorden voor de afvalwetgeving. Het eerder genoemde is niet van toepassing op meegeleverd accessoires of hulpmiddelen die geen elektronische onderdelen hebben.

Wettelijke garantie

TONDEO biedt in alle lidstaten van de Europese Unie de wettelijke garantietermijn (2 jaar) voor alle niet slijtagegevoelige onderdelen van haar elektrische apparaten. In landen die geen lid zijn van de Europese Unie kunt u het beste contact opnemen met uw vakhandelaar. Niet in de garantie inbegrepen zijn normale slijtage en schade die veroorzaakt zijn door verkeerd gebruik of onakkundig omgaan met het apparaat.

CE Dit apparaat voldoet aan de Europese richtlijnen 2014/30/EU, 2014/35/EU, 2011/65/EC, 2009/125/EC en aan de verordening (EC) nr. 1275/2008.

Technische gegevens

Model:	Cerion Plus 3.0
Artikelnummer:	31006
Netspanning:	100-240 V // 50/60 Hz
Vermogen:	48 W
Opwarmtijd:	110 sec./210 °C
Automatische uitschakeling:	na 60 min.
Stroomkabel:	3,0 m
Beschermingsklasse II:	

In het kader van de productverbetering behouden wij ons het recht voor technische en optische veranderingen aan onze producten uit te voeren.

Deze gebruiksaanwijzing kan bij de fabrikant verkregen worden. Het adres vindt u aan de achterzijde van deze gebruiksaanwijzing of garantiekaart. U kunt de gebruiksaanwijzing ook met de onderstaande link downloaden van de TONDEO homepage: <https://www.tondeo.com/downloads>

WSKAZÓWKI BEZPIECZEŃSTWA

Instrukcja eksploatacji zawiera ważne wskazówki bezpieczeństwa i informacje, które są niezbędne do bezzakłóceniowej eksploatacji urządzenia! Aby uniknąć szkód i zagrożeń spowodowanych przez niefachowe użytkowanie, należy przestrzegać instrukcji obsługi i starannie ją przechowywać, oraz przekazać ją ewentualnemu kolejne-

mu użytkownikowi! Wszystkie wskazówki bezpieczeństwa służą bezpieczeństwu użytkownika!



OSTRZEŻENIE! Zagrożenie dla życia przez porażenie elektryczne!

W razie kontaktu z przewodami lub elementami konstrukcyjnymi będącymi pod napięciem występuje zagrożenie dla życia! Prosimy zatem przestrzegać poniższych instrukcji bezpieczeństwa!

- Zwracać uwagę, aby podane na tabliczce znamionowej urządzenia napięcie (w voltach V) było zgodne z napięciem sieciowym!
- Kabla sieciowego nie przeciągać przez ostre krawędzie, nie zakleszczać i nie zwieszać. Kabel sieciowy chronić przed wysoką temperaturą i wilgocią.
- Kabel zasilający nie powinien dotykać jakichkolwiek gorących części urządzenia i nigdy nie ma prawa się znaleźć między płytami prostującymi.
- Po użyciu urządzenie zawsze należy wyłączyć!
- Wtyczkę sieciową podłączać do gniazda sieciowego tylko przy wyłączonym urządzeniu!
- Kabla sieciowego nigdy nie owijać wokół urządzenia!
- Przed czyszczeniem urządzenia, jeżeli wystąpią zakłócenia w jego pracy, lub gdy z urządzenia nie korzysta się, zawsze wyciągnąć wtyczkę sieciową z gniazda!
- Urządzenia ani kabla sieciowego nie stawiać ani nie kłaść na gorących powierzchniach jak np. płyty kuchenne, ani nie zbliżać do otwartego ognia!

- Przed każdym uruchomieniem należy sprawdzić urządzenie pod względem prawidłowego działania i nie wolno go uruchamiać, gdy:
 - uszkodzony jest przewód zasilający
 - urządzenie wykazuje widoczne uszkodzenia
 - urządzenie kiedyś spadło na podłogę



OSTRZEŻENIE! Zagrożenie dla życia przez porażenie elektryczne!

Zagrożenie dla życia występuje również i wtedy, gdy urządzenie miało bezpośredni kontakt z wodą! Prosimy zatem przestrzegać poniższych instrukcji bezpieczeństwa!



- **OSTRZEŻENIE!** Urządzenia nie używać w pobliżu wanien, brodzików ani innych zbiorników z wodą.
 - Jeżeli urządzenie jest stosowane w łazience, to po użyciu wyciągnąć wtyczkę z gniazda, ponieważ w pobliżu wody stanowi ono zagrożenie także po wyłączeniu.
 - Wtyczki sieciowej nigdy nie wyciągać z gniazdka pociągając za kabel sieciowy ani mokrymi rękoma!
 - Jako dodatkowe zabezpieczenie zalecamy montaż w prądowym obwodzie zasilającym łazienkę różnicowoprądowego wyłącznika (RCD) o nominalnym prądzie wyzwalania nie przekraczającym 30mA. Prosimy skorzystać z pomocy elektryka!
- ### **UWAGA!**
- Prosimy przestrzegać poniższych instrukcji bezpieczeństwa, co pozwoli uniknąć uszkodzeń i niebezpieczeństw wynikających z nieprawidłowego użytkowania:
- Z tego urządzenia mogą korzystać dzieci w wieku od 8 lat a także osoby o obniżonych zdolnościach, czuciowych i mentalnych lub braku doświadczenia i wiedzy, jeżeli są one nadzorowane lub zostały poinstruowane o bezpiecznym użytkowaniu urządzenia i zrozumiały wynikające stąd zagrożenia. Dzieci nie mogą bawić się urządzeniem. Bez nadzoru dzieci nie mogą urządzenia czyścić ani konserwować.
 - Przed każdym użyciem upewnić się, że urządzenie jest w nienagannym stanie technicznym!
 - Podczas użytkowania urządzenie staje się gorące.
 - Podczas pracy urządzenia nie kłaść na miękkich poduszkach ani serwetach!
 - Urządzenie nie powinno mieć styczności z materiałami palnymi, ani być uruchamiane w pobliżu materiałów palnych, gdyż płyty prostujące osiągają temperatury sięgające ok. 230°C!
 - Nie wolno transportować lub składować na przechowanie w stanie rozgrzanym!
 - Urządzenia w stanie włączonym nie kłaść na stole lub na palnym podłożu.
 - Urządzenia oraz kabla zasilającego nie wolno kłaść na gorące powierzchnie, jak płyty kuchenek itp. oraz nie poddawać w bezpośredniej odległości działaniu otwartych płomieni!
 - Płyt prostujących nigdy nie zakrywać przedmiotami jakiegokolwiek rodzaju!

- Nie stosować do włosów i sztucznych włosów całkowicie mokrych.
- Urządzenie nie jest przystosowane do prostowania i wygładzania sierści zwierząt.
- Prosimy chronić urządzenie przed wpływem czynników atmosferycznych, jak np. wilgocią lub bezpośrednim nasłonecznieniem! Urządzenie nie jest dopuszczone do użytkowania na wolnym powietrzu.
- Urządzenie nie nadaje się do czyszczenia w zmywarkach!



OSTRZEŻENIE! Niebezpieczeństwo poparzenia wskutek dotknięcia gorących elementów urządzenia!

Części urządzenia mogą być bardzo gorące podczas pracy i spowodować poparzenia. Prosimy zatem przestrzegać poniższych instrukcji bezpieczeństwa:

- Prosimy mieć na uwadze to, aby przed użyciem nie spryskiwać włosów środkami łatwo palnymi, np. sprayem do włosów lub lakierem utrwalającym. W przypadku dotknięcia płyt grzewczych prostownicy występuje niebezpieczeństwo poparzenia się.
- Prosimy nie dotykać płyt prostownicy i ich okolic wtedy, gdy urządzenie pracuje. Prosimy unikać wszelkiej styczności ze skórą i z oczami.
- Prosimy używać urządzenia do prostowania jedynie naturalnych i suchych włosów, nigdy natomiast włosów sztucznych!



OSTRZEŻENIE! NIEBEZPIECZEŃSTWO UDUSZENIA!

- Materiały opakowaniowe, jak np. foliowe worki, trzymać z dala od dzieci.

- Jeżeli urządzenie uszkodzi się, nigdy nie należy próbować dokonywać jego naprawy we własnym zakresie, ponieważ niefachowo wykonane naprawy mogą spowodować znaczne zagrożenie dla użytkownika.
- W razie uszkodzenia urządzenia prosimy zwrócić się do sprzedawcy lub producenta.

Stosowanie zgodne z przeznaczeniem

Urządzenie należy używać wyłącznie do prostowania, gładzenia i stylizowania ludzkich włosów na głowie. Każde inne zastosowanie jest niedozwolone. W razie niezgodnego z przeznaczeniem użycia, wadliwej obsługi lub niefachowej naprawy, nie przejmujemy się odpowiedzialności cywilnej za ewentualne szkody. Klient traci także w takim wypadku uprawnienia z tytułu gwarancji!

Przygotowanie włosów

- Prosimy umyć i wysuszyć włosy.
- Prosimy dokładnie uczesać włosy i nie używać do tego żadnych sprayów do włosów lub innych środków chemicznych, które są łatwo zapalne.
- Prosimy położyć ręcznik wokół szyi w celu jej ochrony przed możliwymi poparzeniami.

Uruchomienie

• Jeśli urządzenie jest włączone, wtedy czerwona lampka kontrolna zasilania "POWER" świeci się na czerwono (patrz rysunek 1).

Ustawianie temperatury



OSTRZEŻENIE! Niebezpieczeństwa przegrzania Państwa włosów z powodu zbyt wysoko wybranej temperatury!

W zależności od typu włosów, w razie błędnie wybranej temperatury lub w razie błędnego użytkowania prostownicy do włosów występuje zagrożenie wysuszenia włosów, a w najgorszym razie przepalenie. Do każdego typu włosów należy wybrać odpowiednią temperaturę.

Każde wyższe ustawienie się temperatury zostaje w ciągu kilku sekund ustawione na właściwy poziom, a spadek poniżej ustawionej temperatury regulowany jest nieco dłużej.

- Po włączeniu niebieski wskaźnik temperatura miga tak długo, aż osiągnięta zostanie temperatura 150°C, (patrz rysunek 2).
- Żądane stopnie temperatury wybierać należy przyciskami +/- (150-230°C) (patrz rysunki 3 + 4): w przypadku cienkich i delikatnych włosów najlepsze wyniki osiągnąć się przy stosowaniu niskich temperatur. W przypadku grubych, lokowanych lub sprężystych włosów należy wybrać wyższy stopień temperatury.

W fazach nagrzewania / stygnięcia, niebieski wskaźnik dla wybranego stopnia temperatury miga. Niebieskie światło ciągle sygnalizuje, że wybrany stopień temperatury został osiągnięty. Przed użyciem, należy sprawdzić na JEDNYM kosmiku włosów, jak Państwa włosy reagują na daną temperaturę. Ze względów bezpieczeństwa urządzenie wyłącza się po 60 minutach dzięki funkcji "auto shut off".

Zastosowanie

- Patrz rysunki 5 - 6



OSTRZEŻENIE! Niebezpieczeństwo poparzenia wskutek dotknięcia gorących elementów urządzenia!

Po użyciu lub dłuższej przerwie w użytkowaniu należy wyjąć wtyczkę z gniazdka i odczekać na ostygnięcie urządzenia!

Czyszczenie i pielęgnacja



NIEBEZPIECZEŃSTWO! Zagrożenie dla życia przez porażenie elektryczne! W razie kontaktu z przewodami lub elementami konstrukcyjnymi będącymi pod napięciem występuje zagrożenie dla życia! Prosimy zatem przestrzegać poniższych instrukcji bezpieczeństwa!

- Przed czyszczeniem należy zawsze wyjmować wtyczkę z gniazdka!
- Nigdy nie zanurzać urządzenia w wodzie.



OSTRZEŻENIE! Niebezpieczeństwo poparzenia wskutek dotknięcia gorących elementów urządzenia! Elementy urządzenia mogą jeszcze po wyłączeniu być gorące i spowodować poparzenia.

Zatem przed rozpoczęciem czyszczenia urządzenia należy odczekać, aż całkowicie ostygnie.

- Chronić urządzenie przed kurzem, brudem i kłaczkami.
- Nie używać ostrych lub ściernych środków czyszczących.
- Urządzenie należy jedynie wytrzeć lekko wilgotną i wysuszyć suchą i miękką ściereczką.



Usuwanie zużytych urządzeń elektrycznych

Zużytych urządzeń elektrycznych prosimy nie wyrzucać do śmieci domowych.

Zgodnie z dyrektywą Unii Europejskiej 2012/19/UE o zużytych urządzeniach elektronicznych oraz z implementacją do praw krajowego, należy zużyte urządzenia elektryczne zbierać osobno i odprowadzać do ekologicznego sortowania i recyklingu. Alternatywa recyklingu wobec konieczności zwrotnego odesłania:

Właściciel urządzenia elektrycznego jest zamiast wysyłki zwrotnej zobowiązany do udziału we właściwym posortowaniu w przypadku rezygnacji z prawa własności. Zużyte urządzenie można również przekazać do punktu zbiórki, gdzie następuje likwidacja w sensie gospodarki recyklingowej danego kraju oraz według prawa o odpadach. Nie dotyczy to elementów osprzętu zużytych urządzeń oraz środków pomocniczych nieposiadających elementów elektrycznych.

Rękojmia ustawowa

TONDEO zapewnia we wszystkich krajach UE na wszystkie swoje małe urządzenia elektryczne ustawową rękojmię (2 lat) na wszystkie nieużywające się elementy urządzenia. Jeśli chodzi o wszystkie kraje niebędące członkami UE, należy w tej sprawie zapytać dystrybutora. Rękomi nie podlegają normalne zużycie oraz szkody spowodowane błędną obsługą lub nieodpowiednim obchodzeniem się z urządzeniem.



Urządzenie spełnia wymogi określone w unijnych dyrektywach nr 2014/30/UE, 2014/35/UE, 2011/65/EC, 2009/125/EC oraz w rozporządzeniu nr 1275/2008.

Dane techniczne

Model:	Cerion Plus 3.0
numer artykułu:	31006
Napięcie sieciowe	100-240 V // 50/60 Hz
Moc:	48 W
Czas nagrzewania się	110 sekund / 210°C
Automatyczne wyłączenie:	po 60 minutach
Przewód zasilający	3,0 m
Klasa ochronności II:	

W trakcie ulepszenia produktów zastrzegamy sobie prawo do zmian technicznych i optycznych produktu.

Niniejszą instrukcję eksploatacji można uzyskać u producenta. Adres podano na odwrocie instrukcji użytkowania lub karty gwarancyjnej. Instrukcję eksploatacji można alternatywnie uzyskać również ze strony internetowej TONDEO na następującym linku: <https://www.tondeo.com/downloads>

Правила техніки безпеки

В інструкції з експлуатації викладені важливі правила техніки безпеки та відомості, необхідні для бездоганної експлуатації пристрою! Задля уникнення ушкоджень внаслідок неналежного використання слід дотримуватись інструкції з експлуатації й ретельно її зберігати, а за необхідності передавати її наступним власникам! Всі правила техніки безпеки слугують для Вашої особистої безпеки!



НПОПЕРЕДЖЕННЯ! Небезпека для життя внаслідок удару електричним струмом! При

контакті з кабелями або вузлами, що перебувають під напругою, існує ризик для

життя! Отже, дотримуйтеся наведених нижче правил техніки безпеки:

- Уважно слідкуйте за тим, щоб параметри напруги (V), вказані на заводській табличці пристрою, відповідали напрузі в електромережі!
- Не тягнути силовий через гострі краї, не затискати його та не дозволяти йому провисати. Силовий кабель повинен бути захищений від тепла та вологи.
- Кабель живлення не повинен торкатися гарячих частин приладу, його за жодних обставин не можна прокладати між плитами праски!
- Після використання обов'язково вимикати пристрій!
- Штепсельну вилку вмикати в штепсельну розетку лише тоді, коли пристрій вимкнено!
- В жодному разі не обмотуйте силовий кабель навколо пристрою!
- Під час чищення пристрою, в разі виникнення несправностей або на час, коли пристрій не використовується, обов'язково витягувати штепсельну вилку!
- Не класти пристрій та силовий кабель на гарячі поверхні, наприклад, варильні поверхні плит, а також не розташовувати їх в безпосередній близькості до відкритого вогню!
- Перед кожним вводом в експлуатацію переконайтесь в тому, що пристрій знаходиться у відмінному стані. Його не можна вводити в експлуатацію, якщо:
 - пошкоджений кабель
 - пристрій має видимі пошкодження
 - пристрій хоча б раз падав.



ПОПЕРЕДЖЕННЯ! Небезпека для життя внаслідок удару електричним струмом! Якщо, перебуваючи під напругою, пристрій контактує з водою, існує небезпека для

життя! Отже, дотримуйтеся наведених нижче правил техніки безпеки:



- **ПОПЕРЕДЖЕННЯ!** Цим пристроєм категорично заборонено користуватися поблизу води, у ванній, в душі, над заповненою водою умивальником або вологими руками. Також його категорично заборонено занурювати в воду.
- Якщо пристрій застосовується у ванній кімнаті, то після використання витягнути штепсельну вилку, оскільки близькість води створює небезпеку, навіть коли пристрій вимкнено.
- Не витягувати штепсельної вилки з розетки за силовий кабель або мокрими руками!
- Для додаткового захисту рекомендується встановити в ланцюзі струму ванної кімнати реле захисту від замикання на землю (РЗЗЗ) з номінальним струмом відключення, що не перевищує 30 мА.

УВАГА! Задля уникнення ушкоджень та ризиків, пов'язаних з неналежних використанням, дотримуйтеся викладених нижче правил техніки безпеки:

- Цей пристрій може використовуватися лише дітьми віком від 8 років і старше, а також особами з обмеженими фізичними, сенсорними або розумовими здібностями або з браком досвіду та знань, якщо вони перебувають під наглядом або були проінструктовані щодо безпечного використання пристрою й зрозуміли пов'язані з цим ризики. Дітям гратися з пристроєм заборонено. Чищення та обслуговування силами користувача дітям без нагляду здійснювати заборонено.

- Перед кожним введення в експлуатацію пристрій слід перевіряти на предмет справного стану!
- Прилад нагрівається під час експлуатації.
- Не можна класти прилад під час роботи на м'які подушки та ковдри!
- Не можна допускати контакту приладу із займистими матеріалами та експлуатувати його поблизу від займистих матеріалів, оскільки плити праски досягають температури близько 230 °C!
- Не можна транспортувати або зберігати прилад у гарячому стані!
- Не ставити прилад на стіл або займисті предмети, коли він увімкнений.
- Не класти прилад та кабель живлення на гарячі поверхні, наприклад, варильні поверхні плит, а також не розташовувати їх у безпосередній близькості до відкритого вогню!
- Не можна накривати плити праски жодними предметами!
- Не застосовувати на мокрому волоссі або синтетичному волоссі.
- Прилад не призначений для розгладжування волосся тварин.
- Захищайте прилад від впливів погодних умов, наприклад, вологи або прямих сонячних променів! Прилад не призначений для використання зовні, не у приміщенні.

Прилад не придатний для чищення у посудомийній машині!



ПОПЕРЕДЖЕННЯ! **Небезпека опіку з боку** **гарячих частин приладу!**

Деталі приладу під час експлуатації можуть ставати дуже гарячими і призводити до опіків. Слід дотримуватись наступних вказівок з техніки безпеки:

- Слідкувати, щоб перед використанням на волосся не наносилися легкозаймисті речовини, наприклад, спрей для волосся або фіксатор. При контакті із плитами праски це може призводити до опіків.
- Не торкатися плит праски або ділянки поруч з ними, коли прилад увімкнений. Уникати контакту зі шкірою та очима.
- Застосовувати цей прилад лише на сухому натуральному волоссі, ніколи на штучному волоссі!



ПОПЕРЕДЖЕННЯ! НЕБЕЗПЕКА **ЗАДУШЕННЯ!**

- Пакувальні матеріали, наприклад, пакети з фольги, не давати дітям до рук.
- Якщо пристрій несправний, в жодному разі не намагайтеся відремонтувати його самостійно, оскільки неналежний ремонт може спричинити істотні ризики для користувача.
- Якщо пристрій пошкоджений, зверніться до свого дилера або до виробника.

Цільове призначення

Цей прилад призначений виключно для розгладжування та вкладання волосся людини на голові. Жодний інший спосіб використання не дозволяється. В разі використання не за призначенням, неправильної експлуатації або неналежного ремонту за будь-які збитки виробник жодної відповідальності не несе.

Підготовка волосся

- Вимийте волосся і висушіть його.
- Добре розчешіть волосся, не використовуйте спрей для волосся або інші легкозаймисті хімічні речовини для догляду за волоссям.
- Покладіть на шию рушник, щоб захиститися від можливих опіків.

Введення в експлуатацію та застосування

- Коли прилад увімкнений, світловий індикатор «POWER» горить червоним, (див. Рисунок 1).

Відрегулюйте температуру



ПОПЕРЕДЖЕННЯ! Небезпека термічного пошкодження волосся, якщо вибрана занадто висока температура!

Якщо температура вибрана неправильно або у разі неправильного використання приладу для випрямлення волосся, залежно від типу волосся, існує небезпека, що волосся пересушується або у найгіршому разі пошкодиться під дією температури. Вибирайте температуру, відповідно до вашого типу волосся.

При підвищенні рівня температури вона зростає за кілька секунд, зниження рівня температури відбувається повільніше.

- Після увімкнення блимає синій індикатор температури, доки не буде досягнуто значення температури увімкнення 150 °С, (див. Рисунок 2).
- Бажані рівні температури можна вибрати за допомогою кнопок +/- (150–230 °С) (див. Рисунок 3 + 4): на тонкому волосі кращі результати досягаються за низьких температур. Якщо волосся товсте, кучеряве або неслухняне, краще вибрати більш високий рівень температури.

Упродовж фаз нагрівання/охолодження блимають сині індикатори температури відповідно до вибраного рівня температури. Якщо синій індикатор горить безперервно, значить досягнуто вибраного рівня температури. Перед використанням перевірте на ОДНОМУ пасмі, як ваше волосся реагує на температуру. З метою безпеки, прилад вимикається через 60 хв завдяки функції «auto shut off».

Застосування

- Див. Рисунок 5 - 6



ПОПЕРЕДЖЕННЯ! Небезпека опіку з боку гарячих частин приладу! Після використання або у разі тривалих пауз витягніть штекер з розетки і дайте приладу охолонути!

Чищення та догляд



НЕБЕЗПЕКА! Небезпека для життя внаслідок удару електричним струмом! При контакті з кабелями або вузлами, що перебувають під напругою, існує ризик для життя! Отже, дотримуйтесь наведених нижче правил техніки безпеки:

- Перед чищенням обов'язково витягти штепсельну вилку.
- В жодному разі не занурювати пристрій у воду.



ПОПЕРЕДЖЕННЯ! Небезпека опіку з боку гарячих частин приладу! Деталі приладу можуть залишатися гарячими після вимкнення і спричинити опіки. Перед чищенням дати приладу повністю охолонути.

- Захищайте прилад від пилу, бруду та ворсинки.
- Застосування гострих або абразивних засобів для чищення забороняється.

- Прилад можна протирати лише злегка зволоженою серветкою і витерти насухо м'якою серветкою.



Відходи електроприладів після закінчення строку їх служби

Не утилізуйте електроприлади разом з побутовими відходами! Згідно з Європейською директивою 2012/19/ЄС про відпрацьоване електричне та електронне обладнання та нормами її впровадження до національного законодавства електроприлади, що були у вжитку, повинні збиратися окремо та спрямовуватися на повторну переробку згідно з нормами захисту навколишнього середовища. Альтернативна, вимозі на зворотну відправку, повторна переробка: в разі добровільної уступки права власності власник електроприладу в порядку альтернативи зобов'язаний, замість зворотної відправки, долучитися до належного процесу утилізації. Для цього відпрацьований пристрій також може бути залишений в пункті повернення, який здійснює ліквідацію в розумінні національного закону про замкнений господарчий цикл та відходи.

Не належать до категорії відпрацьованих пристроїв додані аксесуари та допоміжні засоби без електричних вузлів.

Встановлений законом строк гарантії

КОМПАНІЯ «TONDEO» на території всіх держав-членів ЄС по всіх своїх малогабаритних електроприладах надає встановлену законом гарантію (строком 2 роки) на всі деталі приладів, що не піддаються зносу. На території всіх держав, що не є членами ЄС, з цього приводу звертайтеся до свого дилера. Гарантія не поширюється на нормальний знос (електромотора), а також на пошкодження через неправильне використання пристрою або неналежне з ним поводження.



Цей пристрій відповідає вимогам Європейських директив 2014/30/ЄС, 2014/35/ЄС, 2011/65/ЄС, 2009/125/ЄС та Регламенту (ЄС) № 1275/2008.

Технічні характеристики

модель:	Cerion Plus 3.0
Item no.:	31006
Напруга в мережі:	100-240 V // 50/60 Hz
Effekt:	48 W
Час нагрівання:	110 c / 210°C
Автоматичне вимкнення:	через 60 хв.
Кабель живлення:	3,0 m

II клас захисту:



В рамках вдосконалення продукції ми залишаємо за собою право на внесення у виріб технічних та візуальних змін. Цю інструкцію з експлуатації можна замовити у виробника. Адресу Ви можете знайти на зворотному боці цієї інструкції з експлуатації. Інструкцію з експлуатації можна також завантажити з домашньої Інтернет-сторінки TONDEO за наступним посиланням: <https://www.tondeo.com/downloads>

ПРАВИЛА ТЕХНИКИ БЕЗОПАСНОСТИ

Руководство по эксплуатации содержит важные правила техники безопасности и информацию, необходимую для безупречной работы машинки! Чтобы избежать ущерба в результате неправильного использования, необходимо придерживаться указаний, содержащихся в руководстве по эксплуатации, тщательно его хранить и в случае необходимости передать следующему владельцу.

Все правила техники безопасности служат вашей личной безопасности!



ПРЕДУПРЕЖДЕНИЕ! Опасность для жизни в результате поражения током!

При контакте с находящими-ся под напряжением проводами или деталями существует опасность для жизни! Поэтому соблюдайте следующие указания по безопасности:

- Убедитесь, что напряжение (V), указанное на устройстве, соответствует напряжению в сети!
- Не пропускайте сетевой шнур через острые края, не зажимайте, он также не должен сильно свисать. Сетевой шнур должен быть защищен от жары и влаги.
- Сетевой шнур не должен касаться горячих частей устройства и ни в коем случае не попадать между пластинами!
- Всегда выключайте устройство после использования!
- Вставляйте вилку в розетку только при выключенном устройстве!
- Запрещено оборачивать шнур вокруг корпуса устройства!

- Всегда отключайте устройство от сети при её чистке, неисправностях – или если вы не используете её!
- Не ставьте и не класть прибор и сетевой кабель на горячие поверхности, такие как плиты и т.д., а также не подносить прямо к открытому огню!
- Перед каждым вводом устройства в эксплуатацию проверять его надлежащее состояние, запрещено вводить устройство в эксплуатацию, если:
 - поврежден подводящий провод,
 - устройство имеет видимые повреждения,
 - устройство падало.



ПРЕДУПРЕЖДЕНИЕ! Опасность для жизни в результате поражения током!

При контакте устройства, находящегося под напряжением, с водой существует опасность для жизни! Поэтому соблюдайте следующие указания по безопасности:



- **ПРЕДУПРЕЖДЕНИЕ!** запрещено использовать устройство в ванне, душе, над ёмкостями, заполненным водой.
- Если устройство используется в ванной комнате, то после использования необходимо отключать его от сети, так как близость воды представляет опасность даже в том случае, если устройство просто выключено!
- Выключая устройство из электросети, держитесь за вилку, а не за сетевой шнур; руки при этом должны быть сухими!

- Для дополнительной защиты рекомендуется установить в электрической цепи ванной комнаты устройство защитного отключения (УЗО) с номинальным током срабатывания не более 30 мА. Проконсультируйтесь со специалистом-электриком!

ВНИМАНИЕ! Соблюдайте следующие указания по безопасности, чтобы предотвратить повреждения и опасности в результате ненадлежащего обращения:

- Это устройство может использоваться детьми в возрасте старше 8 лет и лицами с ограниченными физическими, сенсорными или умственными способностями, не обладающими достаточным опытом и знаниями, только если они находятся под присмотром или были проинструктированы по поводу безопасного использования устройства и поняли, какая опасность с этим связана. Дети не должны использовать устройство в качестве игрушки. Очистка и доступное пользователю техническое обслуживание устройства не должны производиться детьми без присмотра.
- Перед каждым использованием устройства проверяйте, в исправном ли оно состоянии!
- Во время использования устройство нагревается.
- Работающее устройство не класть на мягкие подушки и покрывала!
- Устройство не должно соприкасаться с горючими материалами и не должно работать вблизи горючих материалов, т.к. температура пластин достигает примерно 230°C!

- Ни в коем случае не транспортировать и не хранить устройство в горячем состоянии!
- Не класть устройство на салфетку или горючие основания, если оно включено.
- Не ставить и не класть устройство и сетевой шнур на горячие поверхности, например, жарочные поверхности плиты и т.п., и не держать в непосредственной близости от открытого пламени!
- Ни в коем случае не накрывать пластины предметами какого бы то ни было рода!
- Не использовать на мокрых или искусственных волосах.
- Устройство не предназначено для выпрямления волос животных.
- Защищайте устройство от воздействия неблагоприятных погодных условий, например, влаги или прямых солнечных лучей! Не разрешается использовать устройство на открытом воздухе.
- Машинка не предназначена для мытья в посудомоечной машине!



ПРЕДУПРЕЖДЕНИЕ!

Опасность ожога от горячих частей устройства!

Части устройства во время работы могут стать очень горячими и привести к возможным ожогам. Поэтому соблюдайте следующие указания по безопасности:

- Проследите за тем, чтобы перед использованием на волосы не расплылись легковоспламеняющиеся средства, например, лак или фиксатор для волос. Контакт с пластинами может привести к ожогам.

- Ни в коем случае не прикасайтесь к пластинам и не держите руки близко к ним во время работы устройства. Избегайте любого контакта с кожей или глазами.
- Используйте устройство только на сухих, естественных, но ни в коем случае на искусственных волосах!



ПРЕДУПРЕЖДЕНИЕ ! ОПАСНОСТЬ УДУШЬЯ!

- Упаковочные материалы, например, пластиковый пакет, храните в недоступном для детей месте!
- Если устройство неисправно, не пытайтесь отремонтировать его собственными силами: вследствие неквалифицированного ремонта может возникнуть серьёзная опасность для пользователя.
- При повреждении устройства обратитесь к вашему дилеру или производителю.

Использование по назначению

Использовать данное устройство только для выпрямления и укладки человеческих волос на голове. Любое другое использование недопустимо. При использовании его не по назначению, неправильном обслуживании или ненадлежащем ремонте мы не несём ответственности за возможный ущерб. Кроме того, на такие случаи гарантийные услуги не распространяются!

Подготовка волос

- Помойте волосы, после чего высушите их.
- Основательно расчешите волосы, не используйте лак для волос или другие легковоспламеняющиеся химические средства для ухода за волосами.
- Положите полотенце на шею, чтобы защитить ее от возможных ожогов.

Ввод в эксплуатацию

- После того как устройство будет включено, горит красная контрольная лампочка "POWER", (см. рисунок 1).

Настройка температуры



ПРЕДУПРЕЖДЕНИЕ! Опасность сжигания волос в результате выбора слишком высокой температуры!

В зависимости от типа волос при неправильном выборе температуры или ненадлежащем обращении с выпрямителем для волос существует опасность высыхания или, в худшем случае, сжигания волос. Выберите подходящую для типа Ваших волос температуру.

Любая настройка более высокой температуры выполняется в течение нескольких секунд, а снижение температуры осуществляется немного медленнее.

- После включения синий индикатор температуры мигает, пока не будет достигнута температура включения 150°C, (см. рисунок 2).
- Нужный температурный режим Вы можете выбрать с помощью кнопок +/- (150-230°C) (см. рисунки 3 + 4): в случае тонких волос наилучших результатов можно добиться с низкими температурами. В случае толстых, вьющихся или непослушных волос выберите более высокий температурный режим.

Во время фаз нагрева/охлаждения мигают синие индикаторы температуры выбранного температурного режима. Постоянный синий свет означает, что выбранный температурный режим достигнут.

Перед использованием проверьте на НЕБОЛЬШОЙ пряди, как Ваши волосы реагируют на температуру.

Из соображений безопасности через 60 минут функция "автоматического отключения" выключает устройство.

Применение

- См. рисунки 5 - 6



ПРЕДУПРЕЖДЕНИЕ! Опасность ожога от горячих частей устройства! После

использования или длительных перерывов вынуть вилку сетевого кабеля и дать устройству остыть!

Чистка и уход



ОПАСНОСТЬ! Опасность для жизни в результате поражения током! При контакте

с находящимися под напряжением проводами или деталями существует опасность для жизни! Поэтому соблюдайте следующие указания по безопасности:

- Перед очисткой всегда вынимать вилку сетевого кабеля.
- Никогда не опускать устройство в воду



ПРЕДУПРЕЖДЕНИЕ! Опасность ожога от горячих частей устройства! Части устрой-

ства даже после отключения могут оставаться горячими и привести к ожогам. Поэтому перед очисткой устройства обязательно дать ему полностью остыть.

- Защищать устройство от пыли, загрязнений и катышков.
- Не использовать едкие или абразивные чистящие средства.
- Протирать устройство только слегка влажной салфеткой и высушивать мягкой салфеткой.



Утилизация электроприборов в конце их срока службы

Не утилизируйте электрические устройства вместе с бытовым мусором.

В соответствии с европейской директивой 2012/19/EC об отслуживших свой срок электрических и электронных устройствах и ее реализацией в национальном законодательстве отслужившие свой срок электрические устройства должны собираться отдельно и отдаваться на экологичную вторичную переработку.

Альтернативное рециклирование вместо отправки товара производителю:

Владелец электронного устройства вместо отправки товара производителю обязан содействовать надлежащей утилизации в случае окончания владения. Для этого отслужившее свой срок устройство может быть передано в пункт возврата, который проведет его утилизацию в соответствии с национальным предписанием о рециркуляции и законом об отходах.

Это не касается принадлежностей и вспомогательных средств без электрических компонентов, прилагаемых к отслужившим свой срок устройствам.

Гарантийные обязательства

Во всех странах Евросоюза предприятие TONDEO гарантирует установленную законом гарантию для бытовой электротехники (2 года). Гарантия дается на все детали электроприборов, не подлежащие износу. В странах, не входящих в Евросоюз, обращайтесь с вопросами о гарантии к Вашему дистрибьютору. Гарантия не распространяется на детали, подверженные обычному износу, а также повреждения, возникшие впоследствии неправильной эксплуатации или неправильного применения прибора.

CE Данный прибор соответствует европейским Директивам 2014/30/EU, 2014/35/EU, 2011/65/EC, 2009/125/EC и стандарту (EC) N. 1275/2008.

Технические характеристики

Модель:	Cerion Plus 3.0
Артикул:	31006
Напряжение сети:	100-240 В // 50/60 Гц
Мощность:	48 Вт
Время нагрева:	110 с / 210°C
Автоматическое отключение:	через 60 минут

Сетевой кабель:

3,0 м

Класс защиты II:



В целях улучшения нашей продукции мы оставляем за собой право внесения технических и внешних поправок на приборах.

Данное руководство по эксплуатации можно заказать у производителя. Адрес приведен на обратной стороне обложки или в гарантийной карте. В качестве альтернативы руководство по эксплуатации можно также скачать с сайта TONDEO, используя следующую ссылку: <https://www.tondeo.com/downloads>

SÄKERHETSHÄNVISNINGAR

I bruksanvisningen finns viktig information och säkerhetshänvisningar, som är nödvändiga för att apparaten skall fungera felfritt! För undvikande av skador genom felaktig användning skall bruksanvisningen följas, förvaras på en säker plats samt lämnas vidare till den som ev. övertar produkten!

Alla säkerhetshänvisningar har som syfte att trygga din personliga säkerhet!



VARNING!

Livsfara genom elektrisk stöt!

Vid kontakt med ledningar eller komponenter under spänning föreligger livsfara! Iaktta därför nedanstående säkerhetsanvisningar:

- Kontrollera att spänningsuppgiften (V) på apparatens typskylt överensstämmer med nätspänningen!
- Dra inte nätkabeln över vassa kanter, låt den inte bli klämd någonstans eller hänga ned. Skydda nätkabeln mot värme och fukt.
- Nätkabeln får inte vidröra några heta apparatdelar och aldrig dras mellan plattorna!

- Stäng alltid av apparaten efter användningen!
- Sätt i kontakten i uttaget endast när apparaten är avstängd!
- Linda aldrig nätkabeln runt apparaten!
- Dra alltid ur nätkontakten när du apparaten maskinen, vid driftsstörningar eller när du inte använder apparaten!
- Lägg aldrig produkten och kabeln på heta ytor, t.ex. spisplattor, och håll dem borta från öppen låga!
- Inför varje användning ska apparaten kontrolleras med avseende på felfritt skick. Den får inte tas i bruk om:
 - den inkommande ledningen är skadad
 - apparaten uppvisar synliga skador
 - apparaten har fallit ned en gång.



WARNING!

Livsfara genom elektrisk stöt!

Om apparaten kommer i kontakt med vatten medan den står under spänning föreligger livsfara! Laktta därför nedanstående säkerhetsanvisningar:



- **WARNING!** Använd inte apparaten i närheten av badkar, duschkabin eller andra kärl som innehåller vatten.
 - Om apparaten används i badrummet skall kontakten dras ur efter användningen, eftersom närheten till vatten utgör en fara även om apparaten är frånslagen.
 - Dra aldrig ur kontakten genom att dra i själva nätkabeln, och dra aldrig ur nätkontakten ur uttaget med våta händer!
 - Som extra skydd rekommenderar vi att man i badrummets strömkrets installerar en jordfelsbrytare (RCD) med en dimensioneringsutlösningström på inte mer än 30 mA. Kontakta en elinstallatör!
- OBSERVERA!** Laktta nedanstående säkerhetsanvisningar för att undvika skador och faror på grund av felaktig användning:
- Denna apparat får användas av barn fr.o.m. 8 års ålder och däröver samt av personer med begränsad fysisk, sensorisk eller mental förmåga eller bristande erfarenhet och/eller kunskap, om de hålls under uppsikt eller har fått anvisningar om hur produkten skall användas, och har förstått de risker som är förknippade med detta. Barn får inte leka med apparaten. Rengöring och underhåll genom användaren får inte utföras av barn som inte står under uppsikt.
 - Kontrollera före varje användning att apparaten är i ett felfritt skick!
 - Produkten blir het vid användning.
 - Lägg aldrig produkten på mjuka kuddar eller filter när den är igång!
 - Apparaten får varken komma i kontakt med brännbara material eller tas i bruk i närheten av brännbara material eftersom plattorna når temperaturer på ca 230 °C!
 - Transportera eller förvara aldrig apparaten i hett tillstånd!
 - Apparaten får inte läggas ned på ett bord eller på brännbara underlag när den är tillkopplad.
 - Ställ eller lägg inte apparaten eller nätkabeln på heta ytor som spisplattor

e.dyl. och medför den inte i omedelbar närhet av öppen eld!

- Täck aldrig över plattorna med föremål av något slag!
- Får inte användas på genomvätt hår eller konstgjort hår.
- Apparaten lämpar sig inte för plattning av djurhår.
- Skydda apparaten mot väderpåverkan, som t.ex. fukt eller direkt solsken! Apparaten är inte godkänd för användning utomhus.
- Produkten får inte rengöras i diskmaskin!



WARNING! Risk för brännskador från heta appartdelar!

Delar av apparaten kan bli mycket heta under användningen och eventuellt vålla brännskador. Läkta därför nedanstående säkerhetsanvisningar:

- Var noga med att inte spraya några lättantändliga medel som t.ex. hårspray eller hårgelé i håret före användningen. Vid kontakt med plattorna kan detta leda till brännskador.
- Vidrör aldrig plattorna och ta inte tag i närheten av dem medan apparaten används. Undvik varje kontakt med hud eller ögon.
- Använd apparaten endast på torrt, naturligt hår, aldrig på konstgjort hår!



WARNING! KVÄVNINGSRISK!

- Förpackningsmaterial, t.ex. foliepåsar, skall förvaras utom räckhåll för barn.
- Om apparaten går sönder får du aldrig försöka reparera den själv, eftersom felaktigt utförda reparationer kan leda till stora risker för användaren.

- Om apparaten skulle skadas, ta kontakt med återförsäljaren eller tilverkaren.

Avsedd användning

Denna apparat ska enbart användas för att platta och styla mänskligt huvudhår. All annan användning är förbjuden. Vid annan användning, felaktig hantering eller felaktigt utförd reparation ikläder vi oss inget som helst ansvar för ev. skador. I dessa fall gäller heller inte garantiåtagandet!

Förbereda håret

- Tvätta håret och torka det.
- Kamma igenom håret grundligt, använd ingen hårspray eller andra kemiska hårvårdsprodukter som är lättantändliga.
- Lägg en handduk om nacken för att skydda den mot eventuella brännskador.

Ibruktagande

- När enheten är tillkopplad lyser kontrollampen "POWER" rött, (se bild **1**).

Ställa in temperatur



WARNING! Risk att håret bränns om temperaturen väljs för hög!

Beroende av hårtyp finns risk att håret torkar eller i värsta fall bränns om temperaturen väljs felaktigt eller platttången används felaktigt. Välj den temperatur som är lämplig för din hårtyp.

Varje höjning av temperaturinställningen regleras klart på ett fåtal sekunder, en sänkning av temperaturinställningen går något långsammare.

- Efter tillkopplingen blinkar den blå temperaturindikeringen tills tillkopplingstemperaturen på 150 °C är uppnådd, (se bild **2**).
- De önskade temperaturstegen väljer du med knapparna +/- (150–230 °C) (se bilderna **3** + **4**): på fint hår nås de bästa resultaten med låga temperaturer. För tjockt, lockigt eller motsträvigt hår väljer du ett högre temperatursteg.

Under uppvärmnings- och avsvältningsfaserna blinkar de blå temperaturindikeringarna för respektive valt temperatursteg. Vid blått fast sken är det valda temperatursteget uppnått.

Testa före användningen med EN hårtest hur ditt hår reagerar på värme.

Av säkerhetsskäl stängs apparaten av efter 60 minuter med funktionen "auto shut off".

Användning

- Se bilderna **5** - **6**



WARNING! Risk för brännskador från heta appartdelar!

Dra ur nätkontakten och låt apparaten svalna efter användning eller längre tids avbrott!

Rengöring och skötsel



FARA! Livsfara genom elektrisk stöt! Vid kontakt med ledningar eller komponenter under spänning föreligger livsfara! Lakta därför nedanstående säkerhetsanvisningar:

- Dra alltid ur stickkontakten före rengöring.
- Doppa aldrig ned apparaten i vatten.



VARNING! Risk för brännskador från heta apparatdelar! Delar av apparaten kan vara mycket heta och framkalla brännskador, även efter det att apparaten stängts av. Låt därför ovillkorligen apparaten svalna fullständigt före rengöringen.

- Skydda apparaten mot damm, smuts och ludd.
- Använd inga skarpa eller skurande rengöringsmedel.
- Torka bara av apparaten med en lätt fuktad trasa och efter-torka med en mjuk trasa.



Skrotning av uttjänta elektriska apparater

Avfallshantera inte elektriska apparater som hushållssopor. Enligt det europeiska direktivet 2012/19/EU om avfall som utgörs av eller innehåller elektrisk och elektronisk utrustning måste uttjänta elektriska apparater sorteras för sig och återvinnas på ett miljövänligt sätt. Återvinningsalternativ till begäran om återsändning: Som ett alternativ till återsändning är ägaren av elutrustningen skyldig att bidra till ändamålsenlig avfallshantering för det fall att utrustningen ska skrotas. Efter att den förbrukade utrustningen har lämnats in till en avfallsstation kan den omhändertas i enlighet med gällande nationella lagstiftning om återvinning och avfallshantering. Detta gäller inte för tillbehör och hjälpmedel utan elektriska komponenter vars syfte har varit att komplettera den förbrukade utrustningen.

Lagstadgad garanti

TONDEO lämnar lagstadgad garanti (2 år) i alla EU-medlemsstater för alla sina små elapparater på alla produktkomponenter som inte är utsatta för slitage. I icke-EU-medlemsstater kontaktas återförsäljaren. Garantin omfattar inte normalt slitage samt skador som härleds till felaktigt handhavande eller felaktig behandling av apparaten.



Denna apparat uppfyller kraven i europadirektiv 2014/30/EU, 2014/35/EU, 2011/65/EC, 2009/125/EC och standard (EC) 1275/2008.

Tekniska Data

Modell:	Cerion Plus 3.0
Artikelnummer:	31006
Nätspänning:	100–240 V // 50/60 Hz
Effekt:	48 W
Uppvärmningstid:	110 sek./210 °C
Automatisk avstängning:	efter 60 min.
Nätkabel:	3,0 m
Skyddsklass II:	

Vi förbehåller oss rätten till tekniska och optiska artikeländringar som ett led i produktförbättringsarbetet.

Denna bruksanvisning kan beställas från tillverkaren.

Adressen återfinns på baksidan av denna bruksanvisning eller på garantisedeln. Bruksanvisningen kan alternativt laddas ned från TONDEO:s webbplats under följande länk: <https://www.tondeo.com/downloads>

Varnostni napotki

Navodilo za uporabo podaja pomembne varnostne nasvete in informacije, nujne za brezhibno obratovanje naprave! Da bi preprečili škodo zaradi nepravilne uporabe, upoštevajte navodilo za uporabo in ga skrbno shranite ter ga v primeru prodaje naprave predajte novemu lastniku! Vsi varnostni nasveti so namenjeni zagotavljanju vaše varnosti!



OPOZORILO! Življenjska nevarnost zaradi električnega udara!

Pri stiku z deli pod napetostjo obstaja življenjska nevarnost! Upoštevajte naslednje varnostne nasvete:

- Preverite, ali se napetost, navedena na tipski ploščici (V), ujema z omrežno napetostjo!
- Električnega kabla ne vlecite čez ostre robove, pazite, da se ne zagozdi in da ne visi prosto. Varujte električni kabel pred vročino in vlago.
- Električni kabel se ne sme dotikati vročih delov naprave in ga nikoli ne napeljajte med ploščama za glajenje!
- Po uporabi napravo vedno izključite!
- Električni vtič vtaknite v vtičnico samo, ko je aparat izključen!
- Električnega kabla ne ovijajte okrog aparata!
- Med čiščenjem aparata, v primeru motenj pri delovanju ali ko aparata ne upo-

rabljate, izvlecite vtič iz vtičnice!

- Aparata in električnega kabla ne odlagajte na vroče površine, kot so grelne plošče oz. v neposredno bližino odprtega ognja!
- Pred pričetkom uporabe vsakič preverite, ali je aparat v brezhibnem stanju. Aparata ne smete uporabljati, če:
 - je električni kabel poškodovan
 - je aparat vidno poškodovan
 - je aparat padel na tla.



OPOZORILO! Življenjska nevarnost zaradi električnega udara!

Če aparat v stanju pod napetostjo pride v stik z vodo, obstaja življenjska nevarnost! Upoštevajte naslednje varnostne nasvete:



- **OPOZORILO!** Te aparata ne smete nikoli uporabljati v bližini vode, v kopani kadi, pod tušem, nad z vodo napolnjenim bazenom ali z mokrimi rokami, prav tako ga ne smete potapljati v vodo.
- Če aparat uporabljate v kopalnici, po uporabi izvlecite vtič iz vtičnice, saj bližina vode predstavlja nevarnost, tudi če je aparat izključen.
- Ko povlečete vtič iz vtičnice, vlečite za vtič in ne za kabel in tega ne počnite z mokrimi rokami.!
- Kot dodatna zaščita se priporoča vgradnja zaščitne naprave na okvarni tok (RCD) z z izmerjenim okvarnim tokom največ 30 mA v tokokrog kopalnice.

POZOR! Da preprečite škodo in nevarnosti zaradi nepravilne uporabe aparata, upoštevajte naslednje varnostne napotke:

- To napravo lahko uporabljajo samo otroci, stari nad 8 let, in osebe z omejenimi

telesnimi, čutilnimi ali duševnimi sposobnostmi ali osebe brez izkušenj in/ali znanja, če so pod nadzorom in so poučeni glede varne uporabe naprave ter razumejo morebitne rezultirajoče nevarnosti. Otroci se z napravo ne smejo igrati. Otroci ne smejo sami brez nadzora izvajati čiščenja in uporabniškega vzdrževanja.

- Pred vsakim pričetkom uporabe preverite, ali je aparat v brezhibnem stanju!
- Naprava se med uporabo segreje.
- Ko uporabljate napravo, je ne odlagajte na mehke blazine ali odeje!
- Naprava ne sme priti v stik z vnetljivimi snovmi in se ne sme uporabljati v bližini vnetljivih snovi, saj je temperatura plošč za glajenje pribl. 230 °C!
- Naprave ne prenašajte in ne shranjujte, dokler je še vroča!
- Ko je naprava vključena, je ne odlagajte na mizo ali vnetljive podlage.
- Naprave in električnega kabla ne odlagajte na vroče površine, kot so grelne plošče oz. v neposredno bližino odprtega ognja!
- Plošč za glajenje ne prekrivajte s kakršnimi koli predmeti!
- Naprave ne uporabljajte na mokrih laseh ali umetnih laseh.
- Naprava ni primerna za glajenje živalske dlake.
- Aparat zaščitite pred vremenskimi vplivi, kot sta na primer vlaga in neposredna sončna svetloba! Aparata ne uporabljajte na prostem.
- Aparat ni primeren za čiščenje v stroju za pomivanje posode!



OPOZORILO! Nevarnost opeklin zaradi vročih delov naprave!

Deli naprave lahko med uporabo postanejo zelo vroči in povzročijo opekline. Upoštevajte naslednje varnostne nasvete:

- Pred uporabo naprave ne lase ne nanašate lahko vnetljivih sredstev, kot so na primer spreji za lase ali utrjevalci las. Pri stiku s ploščami za glajenje lahko zaradi tega pride do opeklin.
- Med uporabo se nikoli ne dotikajte plošč za glajenje ali blizu njih. Preprečite vsak stik s kožo in očmi.
- Napravo uporabljajte samo na suhih, naravnih laseh, nikoli na umetnih laseh!



OPOZORILO! NEVARNOST ZADUŠITVE!

- Otroci se z embalažnimi materiali, kot so npr. plastične vrečke, ne smejo grati.
- Če menite, da je naprava pokvarjena, je nikoli ne poskušajte popravljati sami, saj lahko pri nepravilno izvedenih popravilih pride do resnih nevarnosti za uporabnika.
- Če je naprava poškodovana, se obrnite na prodajalca ali proizvajalca.

Uporaba za predvideni namen

Ta naprava je primerna le za glajenje in oblikovanje človeških las in pričesk. Vsaka drugačna raba ni dovoljena. Pri uporabi za druge namene, napačnem upravljanju ali nepravilno izvedenih popravilih ne prevzemamo jamstva za morebitno nastalo škodo.

Priprava las

- Lase operite in jih posušite.
- Temeljito razčesite lase, ne uporabljajte sprejev za lase ali drugih izdelkov za nego las, ki bi lahko bili vnetljivi.
- Okrog vratu položite brisačo za zaščito pred morebitnimi opeklinami.

Pričetek uporabe

- Ko je naprava vključena, kontrolna lučka POWER sveti v rdeči barvi (glejte sliko ①).

Nastavitev temperature



OPOZORILO! Nevarnost zažiganja las zaradi previsoko nastavljene temperature!

V odvisnosti od vrste las obstaja pri napačno izbrani temperaturi ali nepravilni uporabi naprave nevarnost, da se vaši lasje pretirano izsušijo in v najslabšem primeru zažgejo. Izberite temperaturo, primerno za vaš tip las. Vsaka višja nastavitev temperature se izravna v nekaj sekundah, ohlajanje pa traja dalj časa.

- Po vklopu moder prikaz temperature utripa, dokler ni dosežena vklopna temperatura 150 °C, (glejte sliko ②).
- Želeno temperaturo nastavite s tipkama +/- (150-230°C) (glejte slike ③ + ④): pri finih laseh dobite najboljše rezultate pri nizkih temperaturah. Pri debelih, kodrastih ali nepokornih laseh izberite višjo temperaturo.

Med segrevanjem in ohlajanjem modri prikaz temperature s trenutno izbrano temperaturo utripa. Ko modra lučka neprekinjeno sveti, je zelena temperatura dosežena.

Pred uporabo na pramenu las preverite, kako se lasje odzovejo na nastavljeno temperaturo.

Funkcija samodejnega izklopa iz varnostnih razlogov izključi napravo po 60 minutah.

Uporaba

- Glejte slike ⑤ - ⑥



OPOZORILO! Nevarnost opeklin zaradi vročih delov naprave!

Po uporabi ali pri daljših prekinitvah izvlecite vtič iz vtičnice in počakajte, da se naprava ohladi!

Čiščenje in nega



NEVARNOST! Življenjska nevarnost zaradi električnega udara!

Pri stiku z deli pod nape-tstjo obstaja življenjska nevarnost! Upoštevajte naslednje varnostne nasvete:

- Pred čiščenjem vselej izvlecite vtič iz vtičnice.
- Naprave nikoli ne potaplajte v vodo.



OPOZORILO! Nevarnost opeklin zaradi vročih delov naprave!

Tudi po izklopu so lahko deli naprave še vedno vroči in lahko povzročijo opekline. Zato pred čiščenjem naprave obvezno počakajte, da se naprava ohladi.

- Zaščitite napravo pred prahom, umazanijo in vlakni.
- Ne uporabljajte agresivnih ali abrazivnih čistil.
- Napravo samo obrišite z vlažno krpo in nato obrišite do suhega z mehko krpo.



Odpadne električne naprave po koncu njihove življenjske dobe

Izrabljenih električnih naprav ne odstranjujte skupaj z gospo-

dinjskimi odpadki.

V skladu z evropsko direktivo 2012/19/EU o odpadnih električnih in elektronskih napravah in njihovo uskladitvijo z nacionalno zakonodajo je treba izrabljene električne naprave zbirati ločeno in jih predati ustreznemu centru za ravnanje z odpadki, ki poskrbi za okolju prijazno recikliranje.

Alternativno recikliranje z zahtevo po vrnitvi izdelka:

Lastnik električne naprave je dolžan izrabljen izdelek dostaviti na zbirno mesto, kjer bo izdelek razgrajen na primeren način. Izrabljene izdelke lahko odlagate na ustreznih zbirnih mestih, kjer se odpadki reciklirajo v skladu z nacionalno zakonodajo. K temu ne spadajo k izrabljenim napravam priloženi deli pribora in pripomočki brez električnih sestavnih delov.

Zakonsko določen garancijski rok

TONDEO v vseh državah članicah ES za svoje male električne aparate jamči zakonsko predpisan garancijski rok (2 leti), ki velja za vse komponente naprave, ki niso podvržene obrabi. V državah, ki niso članice ES, se glede garancije obrnite na prodajalca. Iz obsega garancije je izključena običajna obraba (Rezalne plošče in polnjljive baterije) in škoda, ki lahko nastane zaradi nepravilne uporabe ali upravljanja naprave.

 Ta naprava izpolnjuje zahteve evropskih direktiv, 2014/30/ES, 2014/35/ES, 2011/65/ES, 2009/125/ES in uredbe (ES) št. 1275/2008.

Tehnični podatki

Model:	Cerion Plus 3.0
Številka artikla:	31006
Nazivna napetost:	100-240 V // 50/60 Hz
Moč:	48 W
Čas segrevanja:	110 sekund / 210°C
Avtomatski izklop:	po 60 minutah
Električni kabel:	3,0 m
Razred zaščite II:	

Zaradi sprotnih izboljšav izdelka si pridržujemo pravico do tehničnih in vizualnih sprememb izdelka.

To navodilo za uporabo si lahko priskrbite pri proizvajalcu. Naslov najdete na zadnji strani teh navodil za uporabo. Navodilo za uporabo lahko prenesete tudi s spletne strani TONDEO na naslovu: <https://www.tondeo.com/downloads>

Bezpečnostne pokyny

Tento návod na používanie obsahuje dôležité bezpečnostné pokyny a informácie, ktoré sú potrebné pre bezproblémovú prevádzku zariadenia! Aby ste sa vyhli škodám vzniknutým neodborným použitím zariadenia, dodržujte tento návod na používanie a starostlivo ho uschovajte a

v prípade potreby ho odovzdajte následnému vlastníkovi!

Všetky bezpečnostné pokyny slúžia vašej osobnej bezpečnosti!



VAROVANIE! Nebezpečenstvo ohrozenia života pri zásahu elektrickým prúdom! Pri kontakte s káblami alebo súčiastkami, ktoré sú pod napätím, hrozí nebezpečenstvo ohrozenia života! Dodržujte preto nasledujúce bezpečnostné pokyny:

- Dávajte pozor na to, aby sa napätie (V) uvedené na typovom štítku zariadenia zhodovalo so sieťovým napätím!
- Sieťový kábel neťahajte cez ostré hrany, neprivierajte ho a ani ho nenechávajte visieť nadol. Sieťový kábel chráňte pred vysokou teplotou a vlhkosťou.
- Sieťový kábel sa nesmie dotýkať horúcich častí zariadenia a nesmie byť nikdy vedený medzi žehliacimi doštičkami!
- Po použití zariadenie vždy vypnite!
- Sieťový kábel pripojte do zásuvky len vtedy, ak je zariadenie vypnuté!
- Sieťový kábel nikdy neovíjajte okolo zariadenia!
- Vytiahnite vždy koncovku sieťového kábla, ak zariadenie čistíte, ak má zariadenie poruchu alebo ak zariadenie nepoužívate!
- Nestavajte resp. neukladajte zariadenie a sieťový kábel na horúce plochy ako sú varné dosky a pod. a ani ich neprivádzajte do priamej blízkosti otvoreného ohňa!
- Pred každým uvedením do prevádzky zariadenie skontrolujte, či sa nachádza v bezchybnom stave. Zariadenie sa nesmie uvádzať do prevádzky, ak:

- je poškodený napájací kábel
- zariadenie vykazuje viditeľné poškodenie
- vám zariadenie padlo na zem.



VAROVANIE! Nebezpečenstvo ohrozenia života pri zásahu elektrickým prúdom! Ak zariadenie, ktoré je pod napätím, príde do styku s vodou, hrozí nebezpečenstvo ohrozenia života! Dodržujte preto nasledujúce bezpečnostné pokyny:



- **VAROVANIE!** Táto zariadenie sa nesmie nikdy používať v blízkosti vody, vo vani, v sprche, nad nádobami naplnenými vodou alebo s mokrými rukami a ani sa nesmie nikdy ponárať do vody.
 - Ak používate zariadenie v kúpeľni, po použití vytiahnite koncovku sieťového kábla, pretože blízkosť vody predstavuje nebezpečenstvo, aj keď je zariadenie vypnuté.
 - Pri vyťahovaní koncovky zo zásuvky neťahajte koncovku za sieťový kábel a ani nevyťahujte koncovku mokrými rukami!
 - Ako dodatočnú ochranu odporúčame do prúdového obvodu kúpeľne nainštalovať prúdový chránič (RCD) s hodnotou vypínacieho prúdu nie vyššou ako 30 mA .
- UPOZORNENIE!** Dodržujte nasledujúce bezpečnostné pokyny, aby ste sa vyhli škodám a nebezpečenstvám vznikajúcim nesprávnym používaním.
- Toto zariadenie môžu používať iba deti od veku 8 rokov a osoby so zníženými psychickými, sensorickými a mentálnymi schopnosťami alebo s nedostatkom skúseností a/alebo vedomostí, len ak sú pod dozorom alebo ak boli poučené ohľadom bezpečného používania zariadenia a porozumeli nebezpečenstvám, ktoré z používania vyplývajú. Deti sa so zariadením nesmú hrať. Čistenie a užívateľskú údržbu nesmú vykonávať deti bez dozoru.
 - Pred každým uvedením do prevádzky zariadenie skontrolujte, či sa nachádza v bezchybnom stave!
 - Zariadenie sa pri používaní ohreje na vysokú teplotu.
 - Pri prevádzke zariadenie nikdy neukladajte na mäkké vankúše alebo prikrývky!
 - Zariadenie nesmie prísť do styku s horľavými materiálmi a ani sa nesmie uvádzať do prevádzky v blízkosti horľavých materiálov, pretože žehliace doštičky dosahujú teplotu cca 230 °C!
 - Zariadenie nikdy neprepravujte a ani neokladajte v horúcom stave!
 - Pokiaľ je zariadenie zapnuté, neukladajte ho na stôl alebo horľavý podklad.
 - Nestavajte resp. neukladajte zariadenie a sieťový kábel na horúce plochy ako sú varné dosky a pod. a ani ich neprivádzajte do priamej blízkosti otvoreného ohňa!
 - Žehliace doštičky nikdy nezakrývajte predmetmi akéhokoľvek druhu!
 - Nepoužívajte na mokré alebo umelé vlasy.
 - Zariadenie nie je vhodné na vyhladzovanie srsti zvierat.
 - Chráňte zariadenie pred poveternosťnými vplyvmi, napr. pred vlhkosťou alebo priamym slnečným žiarením! Toto zariadenie nie je schválené pre používanie v exteriéri.

- Zariadenie nie je vhodné na čistenie v umývačke riadu!



VAROVANIE! Nebezpečenstvo popálenia na horúcich častiach zariadenia!

Časti zariadenia sa počas prevádzky môžu ohriať na veľmi vysokú teplotu a spôsobíť popáleniny. Dodržujte preto nasledujúce bezpečnostné pokyny:

- Dbajte na to, aby ste pred použitím nenastriekali na vlasy žiadne ľahko horľavé prostriedky ako je napr. sprej na vlasy alebo tužidlo. Pri kontakte so žehliacimi doštičkami môže dôjsť k popáleninám.
- Ak je zariadenie v prevádzke, nikdy sa nedotýkajte žehliacich doštičiek a ani nesiahajte do ich blízkosti. Vyhnite sa akémukoľvek kontaktu s pokožkou alebo očami.
- Zariadenie používajte len na suché, prirodzené vlasy, nikdy nie na umelé vlasy!



VAROVANIE! NEBEZPEČEN-STVOUDUSENIA!

- Obalové materiály, ako sú napr. fóliové vrecká, nepatria do rúk deťom.
- Ak je zariadenie nefunkčné, nepokúšajte sa ho nikdy opraviť sami, pretože pri neodbornej oprave môžu pre používateľa vzniknúť značné nebezpečenstvá.
- Pri poškodení zariadenia sa obráťte na svojho špecializovaného predajcu alebo výrobcu.

Určené použitie

Toto zariadenie je výlučne určené na žehlenie a upravovanie ľudských vlasov. Akékoľvek iné použitie je zakázané. Pri použití na iné účely, nesprávnej obsluhu alebo neodbornej oprave výrobca neručí za prípadné škody.

Príprava vlasov

- Umyte si vlasy a následne ich vysušte.
- Vlasy si dôkladne prečesťe. Nepoužívajte sprej na vlasy alebo iné chemické produkty na ošetrovanie vlasov, ktoré sú ľahko horľavé.
- Položte si okolo krku uterák, aby ste ho ochránili pred možnými popáleninami.

Uvedenie do prevádzky

- Ak je zariadenie zapnuté, kontrolka "POWER" svieti na červeno, (pozri obrázok 1).

Nastavenie teploty



VAROVANIE! Nebezpečenstvo spálenia vlasov v dôsledku príliš vysokej zvolenej teploty!

V závislosti od typu vlasov hrozí v prípade nesprávnej voľby teploty alebo nesprávneho použitia žehličky na vlasy nebezpečenstvo, že sa vlasy vysušia alebo v najhoršom prípade spália. Zvoľte teplotu vhodnú pre váš typ vlasov.

Nastavenie vyššej teploty je vyregulované za niekoľko sekúnd, zníženie teploty trvá o niečo dlhšie.

- Po zapnutí bliká modrá kontrolka teploty tak dlho, kým sa nedosiahne zapínacia teplota 150 °C, (pozri obrázok 2).
- Požadovaný teplotný stupeň zvolíte pomocou tlačidiel +/- (150 – 230 °C) (pozri obrázky 3 + 4): v prípade jemných vlasov sa najlepšie výsledky dosahujú s nízkymi teplotami. V prípade hrubých, kučeravých alebo nepoddajných vlasov zvoľte vyšší teplotný stupeň.

Počas fázy nahrievania/ochladzovania blikajú modré kontrolky teploty zvoleného teplotného stupňa. Ak kontrolka svieti trvalým modrým svetlom, je zvolený teplotný stupeň dosiahnutý.

Pred použitím vyskúšajte na JEDNOM prameni vlasov, ako vaše vlasy reagujú na teplotu.

Z bezpečnostných dôvodov sa zariadenie po 60 minútach vypne pomocou funkcie automatického vypnutia.

Použitie

- Pozri obrázky 5 - 6



VAROVANIE! Nebezpečenstvo popálenia na horúcich častiach zariadenia! Po použití alebo pred dlhšími prestávkami vytiahnite koncovku sieťového kábla a nechajte zariadenie vychladnúť!

Čistenie a ošetrovanie



NEBEZPEČENSTVO! Nebezpečenstvo ohrozenia života pri zásahu elektrickým prúdom! Pri kontakte s káblami alebo súčiastkami, ktoré sú pod napätím, hrozí nebezpečenstvo ohrozenia života! Dodržujte preto nasledujúce bezpečnostné pokyny:

- Pred čistením vyťahnite vždy koncovku sieťového kábla.
- Zariadenie nikdy neponárajte do vody.



VAROVANIE! Nebezpečenstvo popálenia na horúcich častiach zariadenia!

Časti zariadenia môžu byť aj po vypnutí ešte horúce a môžu spôsobiť popáleniny. Preto zariadenie pred čistením nechajte bezpodmienečne úplne vychladnúť.

- Chráňte zariadenie pred prachom, nečistotami a uvoľnenými vláknami.
- Nepoužívajte ostré alebo abrazívne čistiace prostriedky.
- Zariadenie len utrite mierne navlhčenou handričkou a osušte ho mäkkou utierkou.



Odpad z elektrických zariadení po uplynutí životnosti

Elektrické zariadenia nelikvidujte spolu s domovým odpadom. Podľa európskej smernice 2012/19/EÚ o odpade z elektrických a elektronických zariadení a transponovaní do vnútroštátneho práva musia sa vyradené elektrické zariadenia zberať separovane a odovzdať na ekologické zhodnotenie.

Recyklačná alternatíva k výzve na spätné zaslanie výrobku:

Vlastník elektrického zariadenia je alternatívne namiesto spätného zaslania povinný spolupracovať pri odbornom zhodnotení zariadenia v prípade, že sa rozhodne vlastníctva vzdať. Vyradené elektrické zariadenie môže byť v takomto prípade prenechané aj zbernému miestu, ktoré vykoná likvidáciu v zmysle národného zákona o riadení recyklácie a odpadoch. Toto sa netýka častí príslušenstva a pomôcok priložených k vyradeným elektrickým zariadeniam, ktoré neobsahujú elektrické súčasti.

Zákonná záruka

Spoločnosť TONDEO poskytuje vo všetkých členských štátoch EÚ pre všetky svoje elektronické zariadenia zákonnú záruku (2 roky) na všetky súčasti zariadenia, ktoré nepodliehajú opotrebovaniu. Vo všetkých štátoch mimo EÚ sa informujte u svojho špecializovaného predajcu. Zo záruky vyňaté je normálne opotrebovanie (Strihacie platničky a batérie) ako aj škody vzniknuté nesprávnou obsluhou alebo neodborným ošetrovaním zariadenia.

CE Tá naprava izpolňuje zahteve evropskih direktiv 2014/30/ES, 2014/35/ES, 2011/65/ES, 2009/125/ES in uredbi (ES) št. 1275/2008.

Technické údaje

Model:	Cerion Plus 3.0
Číslo výrobku:	31006
Sieťové napätie:	100 – 240 V // 50/60 Hz
Výkon:	48 W
Čas nahrievania:	110 s/210 °C
Automatické vypnutie:	po 60 minútach
Dĺžka sieťového kábla:	3,0 m
Trieda ochrany II:	

Vyhradujeme si právo na technické a optické zmeny výrobcu v rámci jeho zdokonaľovania.

Tento návod na používanie je dostupný u výrobcu. Adresu nájdete na zadnej strane tohto návodu na používanie. Návod na používanie si môžete alternatívne stiahnuť z internetovej stránky spoločnosti TONDEO pomocou nasledujúceho odkazu: <https://www.tondeo.com/downloads>

Biztonsági utasítások

Ez a használati utasítás fontos biztonsági utasításokat és információkat tartalmaz, melyek az eszköz kifogástalan működéséhez szükségesek! A szakszerűtlen használat általi károk elkerülése érdekében, vegye figyelembe a használati utasítást, gondosan őrizze meg és adott esetben adja tovább a későbbi tulajdonosnak.

Minden biztonsági utasítás az Ön személyes biztonságát szolgálja!



FIGYELMEZTETÉS! Áramütés általi életveszély!

A feszültség alatt álló kábelek vagy alkatrészek megérintése esetén életveszély áll fent! Tartsa be a következő biztonsági utasításokat:

- Ügyeljen arra, hogy a készülék típus tábláján megadott feszültség (V) meg egyezzen a hálózati feszültséggel!
- Ne vezesse a hálózati kábelt éles peremeken, ne csípje be és ne függessze fel. Óvja a hálózati kábelt a hőtől és nedvességtől.
- A hálózati kábel nem érhet hozzá a készülék forró részei közé és soha nem kerülhet a simítólapok közé!
- Használat után mindig kapcsolja ki az eszközt!
- A hálózati csatlakozót kizárólag kikapcsolt eszköznél dugja be a csatlakozóaljzatba!

- Soha ne tekerje a hálózati kábelt a készülék köré!
- Mindig húzza ki a hálózati kábelt, ha az eszközt tisztítja, ha üzemzavar áll fenn, vagy ha nem használja az eszközt!
- Ne helyezze, illetve tegye a hálózati kábelt forró felületekre vagy hasonlókra, és tartsa távol a nyílt lángtól!
- Minden üzembe helyezés előtt ellenőrizze az eszköz kifogástalan állapotát, ne szabad üzembe helyezni, ha:
 - a tápvezeték sérült!
 - az eszközön látható sérülést fedez fel
 - az eszköz egyszer leesett.



FIGYELMEZTETÉS! Áramütés általi életveszély!

A feszültség alatt álló eszköz vízzel való érintkezése esetén életveszély áll fent. Tartsa be a következő biztonsági utasításokat:



- **FIGYELMEZTETÉS!** Soha ne használja a töltőállomást, ill. az eszközt víz közelében, kádban, zuhanyzóban, vízzel töltött kádak felett vagy nedves kézzel, valamint soha ne merítse vízbe.
- Ha az eszközt a fürdőszobában használja, használat után húzza ki a csatlakozót, mivel a víz közelében veszély áll fenn akkor is, ha az eszköz ki van kapcsolva.
- Ne húzza ki a hálózati csatlakozódugót az aljzatból a hálózati kábelnél fogva vagy nedves kézzel!
- Kiegészítő védelemként javasolt egy legfeljebb 30mA névleges kioldási árammal rendelkező áram-védőberendezés (RCD) telepítése a fürdőszobai áramkörbe.

FIGYELEM! Tartsa be az alábbi biztonsági utasításokat a helytelen használatból eredő károk és veszélyek elkerülése érdekében:

- Ezt az eszközt csak 8 év feletti gyermekek és a csökkentett fizikai, érzékszervi vagy szellemi képességekkel rendelkező, illetve tapasztalatokkal és/vagy ismeretekkel nem rendelkező személyek akkor használhatják, ha felügyelik őket vagy oktatást kaptak a készülék biztonságos használatára vonatkozóan és megértették az ebből eredő veszélyeket. Gyermekek nem játszhatnak az eszközzel. A tisztítást és a felhasználói karbantartást gyermekek felügyelet nélkül nem végezhetik.
- Minden egyes használatba vétel előtt ellenőrizni kell, hogy a készülék kifogástalan állapotban van-e!
- A készülék a használat során felforrósodik.
- Használat közben a készüléket soha ne tegye puha párnára vagy takaróra!
- A készülék egyrészről soha nem érintkezhet éghető anyagokkal, másrészről nem használható éghető anyagok közelében, mert a simítólapok hőmérséklete kb. 230°C!
- A készüléket soha nem szabad forró állapotban szállítani vagy elrakni!
- Ne tegye a készüléket asztalra vagy éghető felületre, ha be van kapcsolva.
- Ne helyezze, illetve tegye a hálózati kábelt forró felületekre vagy hasonlókra, és tartsa távol a nyílt lángtól!
- Ne takarja le a simítólapokat valamilyen tárggyal!
- Ne használja nedves vagy műhajon.
- A készülék állati szőrök simítására nem alkalmas!

- Chrňte zariadenie pred poveternostnými vplyvmi, napr. pred vlhkosťou alebo priamym slnečným žiarením! Toto zariadenie nie je schválené pre používanie v exteriéri.
- Zariadenie nie je vhodné na čistenie v umývačke riadu!



FIGYELMEZTETÉS! Égési sérülés veszély a készülék forró részei miatt!

A használat során a készülék részei nagyon felforrósodhatnak és égési sérüléseket okozhatnak. Ezért vegye figyelembe a következő biztonsági utasításokat:

- Ügyeljen arra, hogy a használat előtt ne permetezzen a hajára gyúlékony anyagokat, például hajsprayt vagy hajrögzítőt. A simítólapok megérintése égési sérüléseket okozhat.
- Használat közben ne nyúljon a simítólapokhoz vagy azok közvetlen közelébe. Kerüljön minden érintkezést a bőrével vagy a szemével.
- A készüléket csak száraz és természetes hajhoz használja, műhajhoz használni tilos!



FIGYELMEZTETÉS! FÜLLADÁS-VESZÉLY!

- A csomagolóanyagok, mint pl. fóliatasakok gyermekek kezébe nem valók.
- Ha meghibásodna a készülék, ne próbálja meg maga megjavítani, mivel a szakszerűtlen javítás súlyos veszélyekkel járhat a használó számára.
- A készülék károsodása esetén forduljon a szakkereskedőhöz vagy a gyártóhoz.

Rendeltetésszerű használat

Ez a készülék kizárólag emberi haj simítására és formázására használható. Minden egyéb használat nem megengedett. Nem rendeltetésszerű vagy helytelen használat, illetve szakszerűtlen javítás esetén nem vállalunk felelősséget az esetleges károkért.

A haj előkészítése

- Mossa meg a haját, majd ezután szárítsa meg.
- Alaposan fésülje meg a haját és ne használjon hajspray-t vagy más, fokozottan gyúlékony kémiai hajapoló terméket.
- Helyezzen egy törülközőt a nyakába, hogy megvédje az esetleges égési sérülésektől.

Használatba vétel

- Ha a készülék be van kapcsolva, akkor pirosan világít a "POWER" ellenőrzőlámpa, (lásd az ábrát **1**).

Hőmérséklet beállítása



FIGYELMEZTETÉS! Túl magas hőmérséklet beállítása esetén fennáll a haj megégésének veszélye!

A hajtípustól függően helytelenül megválasztott hőmérséklet vagy a hajvasaló szakszerűtlen használata esetén fennáll a haj kiszáradásának vagy legrosszabb esetben meggyulladásának veszélye. Válasszon a hajtípusának megfelelő hőmérsékletet.

A hőmérséklet növeledésekor a hajvasaló néhány másodperc után eléri a kívánt hőmérsékletet, a csökkentés azonban több időt vesz igénybe.

- A bekapcsolás után a kék hőmérséklet jelző addig villog, amíg a hőmérséklet el nem éri a 150°C-t, (lásd ábra **2**).
- A kívánt hőfokot a +/- gombokkal állíthatja be (150-230°C) (lásd az ábrákat **3** + **4**): vékonyszálú haj esetén alacsony hőmérsékletekkel érheti el a legjobb eredményeket. Vastag, göndör vagy erős haj esetén magasabb hőfokot válasszon.

A felfűtési/lehűlési szakasz alatt villog a mindenkor kiválasztott hőfokhoz tartozó kék hőmérsékleti kijelzés. Ha a kék lámpa folyamatosan világít, akkor a hőmérséklet elérte a kívánt értéket. Használat előtt EGY tincsen tesztelje, hogyan reagál a haja a hőmérsékletre.

Biztonsági okokból 60 perc elteltével a készülék az "auto shut off" funkció révén lekapcsol.

Alkalmazás

- Lásd ábrák **5** - **6**



FIGYELMEZTETÉS! Égési sérülés veszély a készülék forró részei miatt! Használat után vagy hosszabb megszakításhoz húzza ki a hálózati dugaszt és hagyja lehűlni a készüléket!

Tisztítás és ápolás



VESZÉLY! Áramütés miatti életveszély! Beim Életveszély a feszültség alatt álló vezetékek vagy alkatrészek megérintése esetén! Ezért vegye figyelembe a következő biztonsági utasításokat:

tásokat:

- Tisztítás előtt mindig húzza ki a hálózati dugaszt.
- Soha ne merítse vízbe a készüléket.



FIGYELMEZTETÉS! Égési sérülés veszély a készülék forró részei miatt! A készülék egyes részei még kikapcsolás után is forrók lehetnek és égési sérüléseket okozhatnak. Ezért tisztítás előtt feltétlenül várjon addig, amíg a készülék le nem hűl.

- Óvja a készüléket a portól, a szennyeződésektől és a szöszöktől.
- Ne használjon éles vagy koptató hatású tisztítóeszközöket.
- A készüléket egy enyhén nedves kendővel törölje le, majd szárítsa meg egy puha kendővel.



Az elektromos eszközök hulladékai élettartamuk végén

Ne dobja a háztartási hulladékok közé az elektromos eszközt. Az elektromos és elektronikus berendezések hulladékairól szóló 2012/19/EU európai irányelvnek és a nemzeti jogba való átültetésnek megfelelően az elektromos eszközöket külön kell összegyűjteni és környezetbarát módon újrahasznosítani.

Újrahasznosítási lehetőség a visszaküldési kérelemhez:

Az elektromos eszköz tulajdonosa alternatívaként köteles részt venni a szakszerű újrahasznosításban a visszaküldés helyett a tulajdonosi feladatkör keretein belül. A régi eszközt egy olyan gyűjtőhelyen is le lehet adni, amely a nemzeti újrahasznosítási és hulladékjog értelmében megsemmisítést végez.

Nem érintettek a régi eszközhöz mellékelte elektromos alkatrész nélküli tartozékok és segédeszközök.

Törvényes garanciális időszak

A TONDEO az összes EU-tagállamban minden elektromos kiegészítőhöz biztosítja a törvényes garanciát (2 év) minden kopásmentes eszközzalkatrészre. A nem EU-tagállamokban forduljon a kereskedőhöz. Nem tartozik a garancia hatálya alá a normál kopás (Vágóélek és akkumulátorok), valamint azok a károk, melyek az eszköz hibás kezelésére vagy szakszerűtlen bánásmódjára vezethetők vissza.



Ez az eszköz megfelel a 2014/30/EU, a 2014/35/EU, a 2011/65/EK, a 2009/125/EK és az 1275/2008/EK számú rendeleteknek.

Műszaki adatok

Modell:	Cerion Plus 3.0
Cikkszám:	31006
Hálózati feszültség:	100-240 V // 50/60 Hz
Teljesítmény:	48 W
Felfűtési idő:	110 mp / 210°C
Automatikus kikapcsolás:	60 perc után
Hálózati kábel:	3,0 m

II. védelmi osztály:



A termékfejlesztés részeként fenntartjuk a jogot az árucikk műszaki és vizuális módosítására.

A használati utasítás a gyártónál szerezhető be. A cím megtalálható a használati utasítás hátoldalán. Az üzemeltetési útmutató a TONDEO cég honlapjáról is letölthető az alábbi linken: <https://www.tondeo.com/downloads>

Sigurnosne napomene

Upute za rad daju vam važne sigurnosne upute i informacije potrebne za pravilan rad uređaja! Kako biste izbjegli štete i nepravilnu uporabu, potrebno je slijediti upute za rad te ih pažljivo spremiti i po potrebi proslijediti idućem vlasniku!

Sve sigurnosne napomene služe vašoj osobnoj sigurnosti!



UPOZORENJE! Opasnost po život zbog strujnog udara! Pri kontaktu s vodovima ili komponentama pod naponom, postoji opasnost po život! Zato pošaljite sljedeće sigurnosne napomene:

• Pazite na to da se podaci o naponu (V) na tipskoj pločici uređaja podudaraju s mrežnim naponom!

• Mrežni kabel nemojte vući, zaglavljivati ni vješati preko oštarih rubova. Mrežni kabel je potrebno zaštititi od topline i vlage.

• Kabel napajanja ne smije dodirivati vruće dijelove uređaja i nikada ga ne smijete provoditi između ploha za glačanje kose na uređaju!

• Uređaj uvijek isključite nakon uporabe!

- Mrežni utikač u utičnicu ukapčajte samo ako je uređaj isključen!
- Mrežni kabel nikada nemojte namatati oko uređaja!
- Mrežni kabel uvijek iskopčajte prilikom čišćenja, u slučaju neispravnosti ili dok uređaj ne upotrebljavate!
- Uređaj i mrežni kabel ne postavljajte na vruće površine, poput ploča za kuhanje ili slično, te ih nemojte dovoditi blizu plamena!
- Prije svakog puštanja u rad prekontrolirajte je li rad uređaja besprijekoran. On se ne smije upotrebljavati ako je:
 - napojni kabel oštećen
 - uređaj vidno oštećen
 - uređaj jednom pao.



UPOZORENJE! Opasnost po život zbog strujnog udara! Ako uređaj koji je pod naponom dođe u dodir s vodom, postoji opasnost po život! Zato poštujujte sljedeće sigurnosne napomene:



- **UPOZORENJE!** Ovaj stanica za punjenje odnosno uređaj nikada ne upotrebljavajte u blizini vode, u kadi, pod tušem, u vodenim bazenima ili mokrim rukama te ga nikada ne uranjajte u vodu.
- Ako se uređaj koristi u kupao-nici, nakon uporabe je potrebno izvući utikač, jer je prisutnost vode opasna čak i kad je uređaj isključen.

- Mrežni utikač ne povlačite iz

utičnice za mrežni kabel niti mokrim rukama!

- Kao dodatna zaštita preporučuje se instaliranje sigurnosnog prekidača za diferencijalnu struju (RCD) s nazivnom strujom ne većom od 30 mA u strujnom krugu kupao-nice.

POZOR! Poštujujte sljedeće sigurnosne napomene kako biste izbjegli oštećenja i opasnosti zbog nepropisne uporabe:

- Samo djeca od 8 godina i više, kao i osobe sa smanjenim fizičkim, osjetilnim ili mentalnim sposobnostima, ili one sa manjkom iskustva i/ili znanja, smiju koristiti ovaj uređaj ako im se omogući nadzor ili im se daju upute koje se odnose na sigurno korištenje uređaja te ako razumiju opasnosti koje iz toga proizlaze. Djeca se ne smiju igrati ovim uređajem. Čišćenje i korisničko održavanje ne smiju provoditi djeca bez nadzora.
- Prije svakog puštanja u rad potrebno je provjeriti funkcionira li uređaj besprijekorno!
- Uređaj se tijekom uređaja zagrijava.
- Uređaj tijekom rada nemojte staljati na mekane jastuke ili pokrivače!
- Uređaj ne smije doći u kontakt sa zapaljivim materijalima niti se njime smije rukovati u blizini zapaljivih materijala, jer plohe za glačanje na uređaju postižu temperature i do 230 °C!
- Uređaj nikada nemojte transportirati niti spremati dok je vruć!
- Uređaj nemojte polijegati na stol ili zapaljivu podlogu dok je uključen.

- Uređaj i mrežni kabel ne postavljajte na vruće

површине, poput ploča za kuhanje ili slično, te ih nemojte dovoditi blizu plamena!

- Plohe za glačanje nikada ne prekrivajte predmetima niti jedne vrste!
- Nemojte ga primjenjivati na mokroj ili umjetnoj kosi.
- Uređaj nije namijenjen za glačanje životinjske dlake.
- Čraňte zariadenie pred poveternosťnými vplyvmi, napr. pred vlhkosťou alebo priamym slnečným žiarením! Toto zariadenie nie je schválené pre používanie v exteriéri.
- Zariadenie nie je vhodné na čistenie v umývačke riadu!



UPOZORENJE! Opasnost od opekline zbog vrućih dijelova uređaja!

Dijelovi uređaja mogu se vrlo zagrijati tijekom rada i prouzročiti opekotine. Zato poštujujte sljedeće sigurnosne napomene:

- Pazite na to da prije upotrebe na kosu ne nanosite zapaljiva sredstva, kao na primjer raspršivače ili učvršćivače. Dodirivanjem ploha za glačanje mogu nastati opekline.
- Dok je uređaj u radu, nikada ga ne zahvaćajte za plohe za glačanje ni u njihovoj blizini. Izbjegavajte dodir s kožom ili očima.
- Uređaj primjenjujte samo na suhoj, prirodnoj kosi, nikada na umjetnoj!



UPOZORENJE! OPASNOST OD GUŠENJA!

- Pakirni materijal, kao na primjer vrećica, ne smije dospjeti u ruke djece.
- Ako je uređaj u kvaru, nikada uređaj

ne pokušavajte sami popravljati, jer nepravilni popravci mogu prouzročiti značajnu opasnost za korisnika.

- U slučaju oštećenja na uređaju, obratite se dobavljaču ili proizvođaču.

Uporaba u skladu s propisima

Ovaj uređaj je namijenjen isključivo za izravnavanje i stiliziranje ljudske kose. Drugačija uporaba nije dozvoljena. U slučaju zlorabuse, nepravilnog rukovanja ili nepravilnog popravka, ne preuzimamo odgovornost za bilo kakvu štetu.

Priprema kose

- Operite kosu i osušite.
- Temeljito počesljajte kosu, ne upotrebljavajte lak za kosu ni druge kemijske proizvode za njegu kose koji su lako zapaljivi.
- Stavite ručnik oko vrata kako biste se zaštitili od mogućih opekлина.

Puštanje u rad

- Ako je uređaj uključen, lampica „POWER“ svijetli crveno (vidi sliku 1).

Podešavanje temperature



UPOZORENJE! Opasnost od zapaljenja kose zbog previsoke odabrane temperature!

Ovisno o vašem tipu kose, nepravilno odabrana temperatura ili nepravilna upotreba sredstava za ravnanje kose mogu prouzročiti da se vaša kosa isuši ili da se, u najgorem slučaju, zapali. Odaberite prikladnu temperaturu za svoj tip kose. Svaka viša postavka temperature podešava se u nekoliko sekundi, a snižavanje postavljene temperature je nešto sporije.

- Nakon uključanja treperi plavi indikator temperature sve dok se ne postigne temperatura od 150 °C, (vidi sliku 2).
- Željeni stupanj temperature odaberite s pomoću gumba +/- (150-230 °C) (vidi slike 3 + 4): kod osjetljivije kose najbolji se rezultati postižu pri niskim temperaturama. Za gustu, kovrčavu ili nestašnu kosu odaberite postavku više temperature.

Tijekom faze zagrijavanja / hlađenja, plavi indikator temperature prikazuje odabrani stupanj temperature. Kod kontinuiranog plavog svjetla, postignuta je željena temperatura.

Prije upotrebe na JEDNOME pramenu kose ispitajte kako vaša kosa reagira na temperaturu.

Uređaj se iz sigurnosnih razloga isključuje nakon 60 min. s pomoću funkcije „automatsko isključivanje“.

Primjena

- Vidi slike **5** - **6**



UPOZORENJE! Opasnost od opekline zbog vrućih dijelova uređaja! Nakon upotrebe ili kod duljeg prekida uporabe, iskopčajte kabel za napajanje i pustite da se uređaj ohladi!

Čišćenje i njega



OPASNOST! Opasnost po život zbog strujnog udara! Pri kontaktu s vodovima ili komponentama pod naponom, postoji opasnost po život! Zato poštujujte sljedeće sigurnosne napomene:

- Prije čišćenja odspojite mrežni utikač.
- Uređaj nikada ne uranjajte u vodu.



UPOZORENJE! Opasnost od opekline zbog vrućih dijelova uređaja! Dijelovi uređaja nakon isključivanja i dalje mogu biti vrući i prouzročiti opekline. Stoga je nužno ostaviti da se uređaj potpuno ohladi prije čišćenja.

- Zaštitite uređaj od prašine, prljavštine i dlaka.
- Nemojte upotrebljavati oštra ili abrazivna sredstva za čišćenje.
- Uređaj samo lagano obrišite vlažnom krpom i te osušite mekom krpom.



Otpad od električnih uređaja istekom vijeka trajanja

Električne uređaje ne odlažite u kućanski otpad.

U skladu s europskom Direktivom 2012/19/EU o električnim i elektroničkim uređajima i prenošenjem u nacionalno zakonodavstvo, istrošene električne uređaje potrebno je prikupljati odvojeno i reciklirati na ekološki prihvatljiv način.

Alternativa recikliranju poziv na povrat:

Vlasnik električnog uređaja je umjesto povrata alternativno dužan sudjelovati u pravilnom iskorištavanju u slučaju vlasništva. Stari uređaj može se ostaviti i na sabirnom mjestu, koje obavlja uklanjanje u smislu nacionalne kružne ekonomije i zakona o otpadu.

U to nisu uključeni pribor i pomoćni materijal pričvršćen na stare uređaje bez električne komponente.

Zakonsko jamstveno razdoblje

TONDEO u svim državama članicama EU-a za sve svoje električne uređaje daje zakonsko jamstvo (2 godine), za sve komponente uređaja koji ne podliježu trošenju. U državama koje nisu članice EU-a, raspitajte se kod dobavljača iz jamstva se izuzima uobičajena istrošenost (Rezne ploče i baterije), kao i oštećenja zbog neispravne uporabe ili nepravilnog rukovanja uređajem.



Ovaj uređaj zadovoljava odredbe europskih direktiva 2014/30/EU, 2014/35/EU, 2011/65/EC, 2009/125/EC i uredbu (EZ) br. 1275/2008.

Tehnički podaci

Model:	Cerion Plus 3.0
Broj artikla:	31006
Mrežni napon:	100-240 V // 50/60 Hz
Snaga:	48 W
Vrijeme zagrijavanja:	110 s / 210 °C
Automatsko isključenje:	nakon 60 min.
Mrežni kabel:	3,0 m
Razred zaštite II:	

U smislu poboljšanja proizvoda zadržavamo pravo na tehničke i vizualne promjene na proizvodu.

Ove upute za rad mogu se zatražiti kod proizvođača. Adresu možete pronaći na stranjoj strani uputa za rad. Upute za uporabu možete preuzeti također i s početne stranice TONDEO na sljedećoj poveznici: <https://www.tondeo.com/downloads>

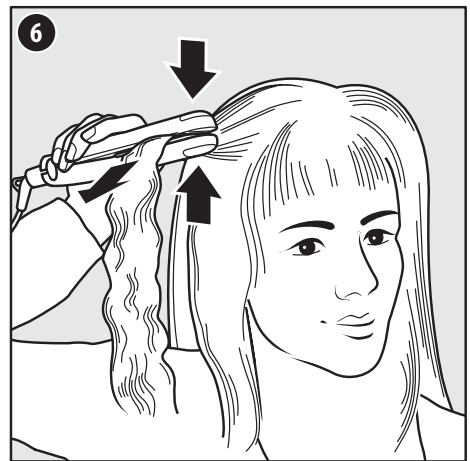
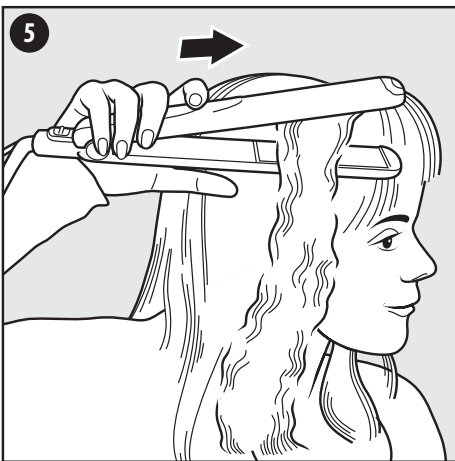
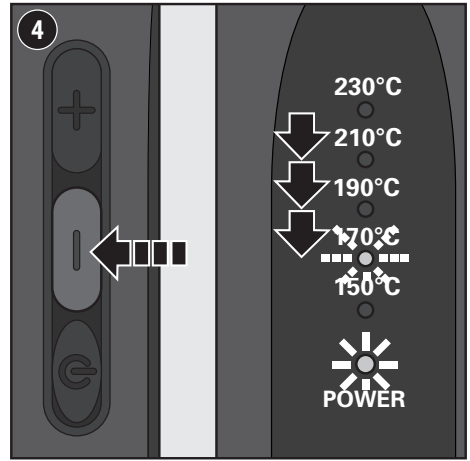
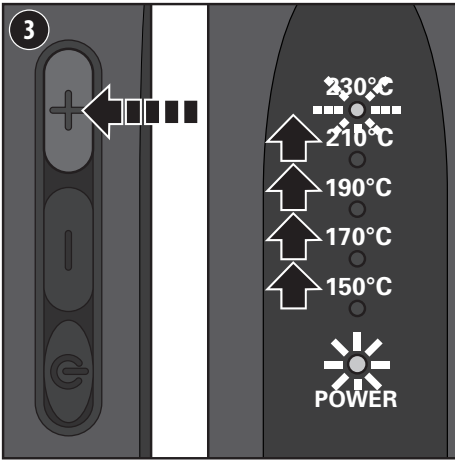
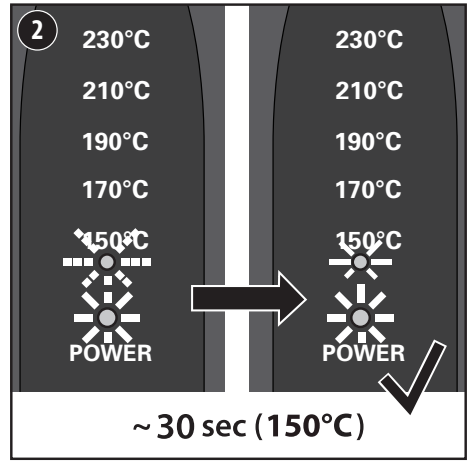
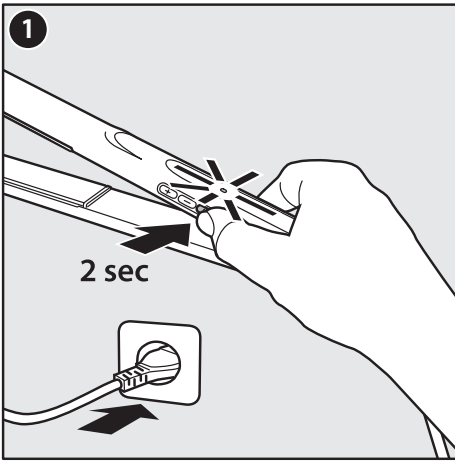

TONDEO

United Salon Technologies GmbH
Ketzberger Str. 34
42653 Solingen, Germany

Tel. +49 (212) 6586-25
Fax +49 (212) 6586-65

info@tondeo.com
www.tondeo.com

